

SENIM ART

БРИЛІАНТ В МИРІ МЕТАЛІА

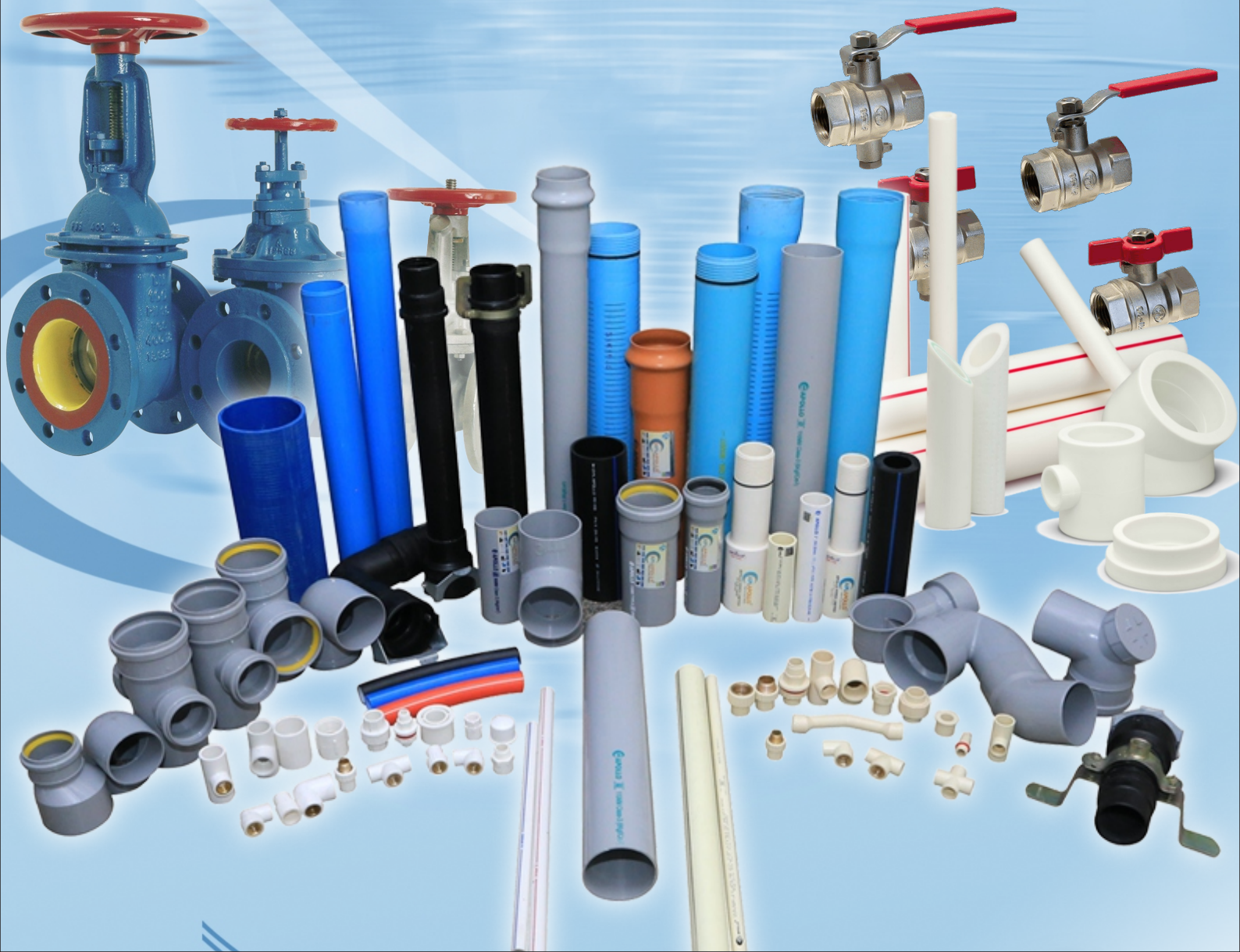

ПОСТАВЩИКИ

Uponor

Uponor Oyj - финская компания, которая продает продукты для доставки питьевой воды, лучистого отопления и охлаждения.

Корпорация насчитывает около 4000 сотрудников. Акции корпорации Uponor котируются на Хельсинкской фондовой бирже с тикером UPONOR с 6 июня 1988 года.



Компания HYDROSTA CO LTD основана в 1995 году и является крупнейшим производителем на мировом уровне, по производству товара для Водоснабжения и Отопления.

Главным принципом, на котором базируется оборудование компаний Hydrosta (Гидроста), Olympia (Олимпия) и Miura (Миура) является предоставление клиенту максимального уровня комфорта при минимуме контроля и требуемого ухода за техникой. Также продукция этих южно-корейских компаний отличается применением энергосберегающих технологий и экологически чистых материалов.



Компания «JAKKO» была создана в 2002 году как торговая компания в сфере инженерных систем водоснабжения, отопления и канализации. На сегодняшний день она является торгово-производственной и имеет собственный завод «JAKKO» в г. Караганда (Казахстан). Владеет сетью магазинов инженерной сантехники «Almatherm» в 30 городах Казахстана, Кыргызстана, России.



Немецкая компания Hawle является одним из безусловных лидеров и самым авторитетным производителем запорной арматуры и аксессуаров для трубопроводов различного назначения в Европе. Бренд был основан в 1948 году Энгельбертом Хавле и был назван в честь своего основателя. Первоначально это было небольшое предприятие, которое весьма интенсивно развивалось и довольно быстро смогло выйти на лидирующие позиции.



Компания «Jafar», которая зародилась в 1953 году в Польше, является поставщиком высококачественных чугунных продуктов и товаров из цветных металлов.

Благодаря профессиональному и ответственному подходу к работе, мы зарекомендовали себя крупнейшим и надежным поставщиком трубопроводной арматуры, запорной арматуры и чугунных движков в Астане и других городах Республики Казахстан.



Двадцатипятилетний опыт и присутствие на международных рынках в сочетании с наличием у компании широкого ассортимента продукции, а также экологичность и простота ее установки является серьезными преимуществами компании K-FLEX, характеризующими ее как лидера в своей области.

Завод «К-ФЛЕКС» расположен в Московской области и выпускает основные марки теплоизоляции K-FLEX для рынков России и стран Европы.

Российское производство оснащено современным высокотехнологическим оборудованием и базируется на последних разработках в области технологий и рецептур.



Предприятие Ostendorf Kunststoffe было основано 1 мая 1973 года братьями Норбертом и Генрихом Остендорф. Уже в год основания началось производство полимерных труб и фитингов из полипропилена. В этой области отмечалась тенденция быстрого развития рынка, поэтому в короткие сроки предприятие перешло на изготовление полной программы продукции. Сегодня фирма Gebr. Ostendorf Kunststoffe GmbH является ведущим производителем в этом сегменте рынка.

Материалы для водоснабжения: Обзор

Правильный выбор материалов обеспечивает надежность системы водоснабжения. Рассмотрим материалы для жилых и промышленных объектов. Важна соответствие ГОСТ и СНиП для безопасности и качества.

Металлические трубы: Сталь и чугун

Тип трубы	Преимущества	Недостатки	Область применения
Стальные	Высокая прочность	Подвержены коррозии	Внутренние сети
Оцинкованные	Защита от ржавчины	Дорогие	Жилые дома
Чугунные	Долговечные	Тяжелые	Промышленные крупные сети



Фитинги и соединения: Типы и назначение

Резьбовые

Надежные, просты в установке.

Сварные

Герметичные, используются для стальных труб.

Пресс-фитинги

Быстрый монтаж для металлопластика и ПП.

Компрессионные

Предназначены для ПЭ труб и наружных сетей.

Выбор материала в зависимости от объекта

Жилые дома

- Безопасность и экологичность
- Использование сертифицированных материалов

Промышленные объекты

- Устойчивость к агрессивным средам
- Высокая прочность и износостойкость



Номер ЕНС	Название	Страна производства	Ед. изм.
-----------	----------	---------------------	----------

Товарная категория - Кран шаровый

Шаровой (Шаровый) кран — разновидность трубопроводного крана, запирающий или регулирующий элемент которого имеет сферическую форму. Это один из современных и прогрессивных типов запорной арматуры, находящий всё большее применение для различных условий работы в трубопроводах, транспортирующих природный газ и нефть, системах городского газоснабжения, водоснабжения, отопления и других областях. Имеется также возможность использовать его в качестве регулирующей арматуры.

Кран шаровый в/в LD Pride (флажок), (бабочка)



Кран шаровый в/в LD Pride Ду 15 (1/2") РУ 40 бабочка	Россия	шт
Кран шаровый в/в LD Pride Ду 20 (1/2") РУ 40 бабочка	Россия	шт
Кран шаровый в/в LD Pride Ду 25 (1/2") РУ 40 бабочка	Россия	шт
Кран шаровый в/в LD Pride Ду 32 (1/2") РУ 40 бабочка	Россия	шт

Россия	шт
Россия	шт
Россия	шт
Россия	шт



Кран шаровый в/в LD Pride Ду 15 (1/2") РУ 40 флажок	Россия	шт
Кран шаровый в/в LD Pride Ду 20 (1/2") РУ 40 флажок	Россия	шт
Кран шаровый в/в LD Pride Ду 25 (1/2") РУ 40 флажок	Россия	шт
Кран шаровый в/в LD Pride Ду 32 (1/2") РУ 40 флажок	Россия	шт
Кран шаровый в/в LD Pride Ду 40 (1/2") РУ 40 флажок	Россия	шт
Кран шаровый в/в LD Pride Ду 50 (1/2") РУ 40 флажок	Россия	шт

Россия	шт
Россия	шт
Россия	шт
Россия	шт
Россия	шт
Россия	шт

Кран шаровый в/н LD Pride (флажок), (бабочка)



Кран шаровый в/н LD Pride Ду 15 (1/2") РУ 40 бабочка	Россия	шт
Кран шаровый в/н LD Pride Ду 20 (1/2") РУ 40 бабочка	Россия	шт
Кран шаровый в/н LD Pride Ду 25 (1/2") РУ 40 бабочка	Россия	шт
Кран шаровый в/н LD Pride Ду 32 (1/2") РУ 40 бабочка	Россия	шт

Россия	шт
Россия	шт
Россия	шт
Россия	шт



Кран шаровый в/н LD Pride Ду 15 (1/2") РУ 40 флажок	Россия	шт
Кран шаровый в/н LD Pride Ду 20 (1/2") РУ 40 флажок	Россия	шт
Кран шаровый в/н LD Pride Ду 25 (1/2") РУ 40 флажок	Россия	шт
Кран шаровый в/н LD Pride Ду 32 (1/2") РУ 40 флажок	Россия	шт
Кран шаровый в/н LD Pride Ду 40 (1/2") РУ 40 флажок	Россия	шт
Кран шаровый в/н LD Pride Ду 50 (1/2") РУ 40 флажок	Россия	шт

Россия	шт
Россия	шт
Россия	шт
Россия	шт
Россия	шт
Россия	шт

Кран шаровый со сгоном "американка" LD Pride (флажок), (бабочка)



Кран шаровый со сгоном "американка" LD Pride Ду 15 (1/2") РУ 40 бабочка	Россия	шт
Кран шаровый со сгоном "американка" LD Pride Ду 20 (1/2") РУ 40 бабочка	Россия	шт
Кран шаровый со сгоном "американка" LD Pride Ду 25 (1/2") РУ 40 бабочка	Россия	шт

Россия	шт
Россия	шт
Россия	шт



Кран шаровый со сгоном "американка" LD Pride Ду 15 (1/2") РУ 40 флажок	Россия	шт
Кран шаровый со сгоном "американка" LD Pride Ду 20 (1/2") РУ 40 флажок	Россия	шт
Кран шаровый со сгоном "американка" LD Pride Ду 25 (1/2") РУ 40 флажок	Россия	шт

Россия	шт
Россия	шт
Россия	шт

Кран шаровый н/н LD Pride (флажок), (бабочка)



Кран шаровый н/н LD Pride Ду 15 (1/2") РУ 40 бабочка	Россия	шт
Кран шаровый н/н LD Pride Ду 20 (1/2") РУ 40 бабочка	Россия	шт
Кран шаровый н/н LD Pride Ду 25 (1/2") РУ 40 бабочка	Россия	шт

Россия	шт
Россия	шт
Россия	шт

Номер ЕНС	Название	Страна производства	Ед. изм.
-----------	----------	---------------------	----------

Товарная категория - Кран шаровый

Кран шаровый н/н LD Pride (флажок), (бабочка)



Кран шаровый н/н LD Pride Ду 15 (1/2") РУ 40 флажок	Россия	шт
Кран шаровый н/н LD Pride Ду 20 (1/2") РУ 40 флажок	Россия	шт
Кран шаровый н/н LD Pride Ду 25 (1/2") РУ 40 флажок	Россия	шт

Кран шаровый угловой со сгоном Hydrosta



Кран шаровый угловой со сгоном Hydrosta DN 15 PN 40	Южная Корея	шт
Кран шаровый угловой со сгоном Hydrosta DN 20 PN 40	Южная Корея	шт

Разъемная муфта с внутренней резьбой



Разъемная муфта с внутренней резьбой DN 20-1/2 PN 25	Казахстан	шт
Разъемная муфта с внутренней резьбой DN 20-3/4 PN 25	Казахстан	шт
Разъемная муфта с внутренней резьбой DN 25-1 PN 25	Казахстан	шт
Разъемная муфта с внутренней резьбой DN 25-3/4 PN 25	Казахстан	шт
Разъемная муфта с внутренней резьбой DN 32-1 PN 25	Казахстан	шт
Разъемная муфта с внутренней резьбой DN 40-11/4 PN 25	Казахстан	шт
Разъемная муфта с внутренней резьбой DN 50-11/2 PN 25	Казахстан	шт
Разъемная муфта с внутренней резьбой DN 63-2 PN 25	Казахстан	шт

Разъемная муфта с наружной резьбой



Разъемная муфта с наружной резьбой DN 20-1/2 PN 25	Казахстан	шт
Разъемная муфта с наружной резьбой DN 20-3/4 PN 25	Казахстан	шт
Разъемная муфта с наружной резьбой DN 25-1 PN 25	Казахстан	шт
Разъемная муфта с наружной резьбой DN 25-3/4 PN 25	Казахстан	шт
Разъемная муфта с наружной резьбой DN 32-1 PN 25	Казахстан	шт
Разъемная муфта с наружной резьбой DN 40-11/4 PN 25	Казахстан	шт
Разъемная муфта с наружной резьбой DN 50-11/2 PN 25	Казахстан	шт
Разъемная муфта с наружной резьбой DN 63-2 PN 25	Казахстан	шт

Номер ЕНС	Название	Страна производства	Ед. изм.
-----------	----------	---------------------	----------

Товарная категория - Клапаны обратные

Обратный клапан для воды служит в трубопроводе для предотвращения изменения направления движения потока жидкости или газа. Изготовленный из латуни, он устанавливается в системах с температурой воды от 0...+90 градусов, газа -20...+60 и воздуха -20...+110.

Обратный клапан



Обратный клапан DN 15 PN 16	Китай	шт
Обратный клапан DN 20 PN 16	Китай	шт
Обратный клапан DN 25 PN 16	Китай	шт
Обратный клапан DN 32 PN 16	Китай	шт
Обратный клапан DN 40 PN 16	Китай	шт
Обратный клапан DN 50 PN 16	Китай	шт
Обратный клапан DN 65 PN 16	Китай	шт

Обратный клапан с фильтром



Обратный клапан с фильтром DN 20 PN 16	Китай	шт
Обратный клапан с фильтром DN 25 PN 16	Китай	шт
Обратный клапан с фильтром DN 32 PN 16	Китай	шт
Обратный клапан с фильтром DN 40 PN 16	Китай	шт

Товарная категория - Клапаны редуционные

Клапаны редуционные являются регуляторами давления прямого действия «после себя» и предназначены для снижения и поддержания постоянного давления за клапаном вне зависимости от колебаний давления до него.

Редуционный клапан КРДВ



Редуционный клапан КРДВ DN 15	Китай	шт
-------------------------------	-------	----

Редуционный клапан PRVG с выходом под мон. Hydrosta



Редуционный клапан PRVG с выходом под мон. Hydrosta DN 15	Южная Корея	шт
---	-------------	----

Фильтр косой



Фильтр косой DN 15 PN 16	Россия	шт
Фильтр косой DN 20 PN 16	Россия	шт
Фильтр косой DN 25 PN 16	Россия	шт
Фильтр косой DN 32 PN 16	Россия	шт
Фильтр косой DN 40 PN 16	Россия	шт
Фильтр косой DN 50 PN 16	Россия	шт

Номер ЕНС	Название	Страна производства	Ед. изм.
-----------	----------	---------------------	----------

Товарная категория - Полипропиленовые трубы

Полипропиленовые трубы (для холодной воды) Jakko



Полипропиленовые трубы (для холодной воды) Jakko DN 20 PN20 (толщ 3.4 мм)	Казахстан	4м
Полипропиленовые трубы (для холодной воды) Jakko DN 25 PN20 (толщ 4.4 мм)	Казахстан	4м
Полипропиленовые трубы (для холодной воды) Jakko DN 32 PN20 (толщ 5.4 мм)	Казахстан	4м
Полипропиленовые трубы (для холодной воды) Jakko DN 40 PN20 (толщ 6.7 мм)	Казахстан	4м
Полипропиленовые трубы (для холодной воды) Jakko DN 50 PN20 (толщ 8.3 мм)	Казахстан	4м
Полипропиленовые трубы (для холодной воды) Jakko DN 63 PN20 (толщ 10.5 мм)	Казахстан	4м
Полипропиленовые трубы (для холодной воды) Jakko DN 75 PN20 (толщ 12.5 мм)	Казахстан	4м
Полипропиленовые трубы (для холодной воды) Jakko DN 90 PN20 (толщ 15.0 мм)	Казахстан	4м
Полипропиленовые трубы (для холодной воды) Jakko DN 110 PN20 (толщ 18.3 мм)	Казахстан	4м

Полипропиленовые трубы со стекловолокном (для горячей воды) Jakko

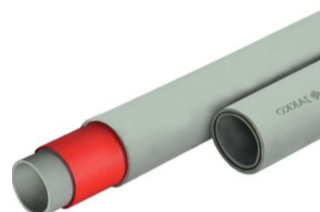

Полипропиленовые трубы со стекловолокном (горячая вода) Jakko DN 20 PN 20 (толщ 2.8 мм)	Казахстан	4м
Полипропиленовые трубы со стекловолокном (горячая вода) Jakko DN 25 PN 20 (толщ 3.5 мм)	Казахстан	4м
Полипропиленовые трубы со стекловолокном (горячая вода) Jakko DN 32 PN 20 (толщ 4.4 мм)	Казахстан	4м
Полипропиленовые трубы со стекловолокном (горячая вода) Jakko DN 40 PN 20 (толщ 5.5 мм)	Казахстан	4м
Полипропиленовые трубы со стекловолокном (горячая вода) Jakko DN 50 PN 20 (толщ 6.9 мм)	Казахстан	4м
Полипропиленовые трубы со стекловолокном (горячая вода) Jakko DN 63 PN 20 (толщ 8.6 мм)	Казахстан	4м
Полипропиленовые трубы со стекловолокном (горячая вода) Jakko DN 75 PN 20 (толщ 10.3 мм)	Казахстан	4м
Полипропиленовые трубы со стекловолокном (горячая вода) Jakko DN 90 PN 20 (толщ 12.3 мм)	Казахстан	4м
Полипропиленовые трубы со стекловолокном (горячая вода) Jakko DN 110 PN 20 (толщ 15.1 мм)	Казахстан	4м

Сантехнический крепеж. Хомуты



Хомут ст. под шпильку 20-24 (1/2" M8)	в уп. 180 шт	Россия	шт
Хомут ст. под шпильку 25-29 (3/4" M8)	в уп. 144 шт	Россия	шт
Хомут ст. под шпильку 32-37 (1" M8)	в уп. 126 шт	Россия	шт
Хомут ст. под шпильку 40-45 (1 1/4" M8)	в уп. 208 шт	Россия	шт
Хомут ст. под шпильку 47-52 (1 1/2" M8)	в уп. 192 шт	Россия	шт
Хомут ст. под шпильку 59-65 (2" M8)	в уп. 133 шт	Россия	шт
Хомут ст. под шпильку 75-80 (2 1/2" M8/M10)	в уп. 288 шт	Россия	шт
Хомут ст. под шпильку 87-94 (3" M8/M10)	в уп. 200 шт	Россия	шт
Хомут ст. под шпильку 107-116 (4" M8/M10)	в уп. 60 шт	Россия	шт

Кран шаровый для ППР труб Jakko



Кран шаровый для ППР труб Jakko DN 20	Казахстан	шт
Кран шаровый для ППР труб Jakko DN 25	Казахстан	шт
Кран шаровый для ППР труб Jakko DN 32	Казахстан	шт
Кран шаровый для ППР труб Jakko DN 40	Казахстан	шт
Кран шаровый для ППР труб Jakko DN 50	Казахстан	шт
Кран шаровый для ППР труб Jakko DN 63	Казахстан	шт

Кран шаровый для ПНД труб



Кран шаровый для ПНД труб DN 20	Казахстан	шт
Кран шаровый для ПНД труб DN 25	Казахстан	шт
Кран шаровый для ПНД труб DN 32	Казахстан	шт
Кран шаровый для ПНД труб DN 40	Казахстан	шт

Шаровый кран



Шаровый кран DN 20 PN 25	Казахстан	шт
Шаровый кран DN 25 PN 25	Казахстан	шт
Шаровый кран DN 32 PN 25	Казахстан	шт
Шаровый кран DN 40 PN 25	Казахстан	шт
Шаровый кран DN 50 PN 25	Казахстан	шт
Шаровый кран DN 63 PN 25	Казахстан	шт

Номер ЕНС

Название

Страна
производства

Ед. изм.

Товарная категория - Фитинги для полипропиленовых труб (Jакko)

Муфта



Муфта DN 20 PN 25	Казахстан	шт
Муфта DN 25 PN 25	Казахстан	шт
Муфта DN 32 PN 25	Казахстан	шт
Муфта DN 40 PN 25	Казахстан	шт
Муфта DN 50 PN 25	Казахстан	шт
Муфта DN 63 PN 25	Казахстан	шт
Муфта DN 75 PN 25	Казахстан	шт
Муфта DN 90 PN 25	Казахстан	шт
Муфта DN 110 PN 25	Казахстан	шт

Муфта-переходник



Муфта-переходник DN 25/20 PN25	Казахстан	шт
Муфта-переходник DN 32/20 PN25	Казахстан	шт
Муфта-переходник DN 32/25 PN25	Казахстан	шт
Муфта-переходник DN 40/20 PN25	Казахстан	шт
Муфта-переходник DN 40/25 PN25	Казахстан	шт
Муфта-переходник DN 40/32 PN25	Казахстан	шт
Муфта-переходник DN 50/20 PN25	Казахстан	шт
Муфта-переходник DN 50/25 PN25	Казахстан	шт
Муфта-переходник DN 50/32 PN25	Казахстан	шт
Муфта-переходник DN 50/40 PN25	Казахстан	шт
Муфта-переходник DN 63/20 PN25	Казахстан	шт
Муфта-переходник DN 63/25 PN25	Казахстан	шт
Муфта-переходник DN 63/32 PN25	Казахстан	шт
Муфта-переходник DN 63/40 PN25	Казахстан	шт
Муфта-переходник DN 63/50 PN25	Казахстан	шт
Муфта-переходник DN 75/40 PN25	Казахстан	шт
Муфта-переходник DN 75/50 PN25	Казахстан	шт
Муфта-переходник DN 75/63 PN25	Казахстан	шт
Муфта-переходник DN 90/63 PN25	Казахстан	шт

Отвод



Отвод DN 20 PN 25	Казахстан	шт
Отвод DN 25 PN 25	Казахстан	шт
Отвод DN 32 PN 25	Казахстан	шт
Отвод DN 40 PN 25	Казахстан	шт
Отвод DN 50 PN 25	Казахстан	шт
Отвод DN 63 PN 25	Казахстан	шт
Отвод DN 75 PN 25	Казахстан	шт
Отвод DN 90 PN 25	Казахстан	шт

Номер ЕНС	Название	Страна производства	Ед. изм.
Полуотвод			
	Полуотвод DN 20 PN 25	Казахстан	шт
	Полуотвод DN 25 PN 25	Казахстан	шт
	Полуотвод DN 32 PN 25	Казахстан	шт
	Полуотвод DN 40 PN 25	Казахстан	шт
	Полуотвод DN 50 PN 25	Казахстан	шт
	Полуотвод DN 63 PN 25	Казахстан	шт
	Полуотвод DN 75 PN 25	Казахстан	шт
	Полуотвод DN 90 PN 25	Казахстан	шт
Отвод-переходник			
	Отвод-переходник DN 25/20 PN25	Казахстан	шт
	Отвод-переходник DN 32/20 PN25	Казахстан	шт
	Отвод-переходник DN 32/25 PN25	Казахстан	шт
Отвод с внутренней резьбой			
	Отвод с внутренней резьбой DN 20 PN25	Казахстан	шт
	Отвод с внутренней резьбой DN 25 PN25	Казахстан	шт
	Отвод с внутренней резьбой DN 32 PN25	Казахстан	шт
	Отвод с внутренней резьбой DN 40 PN25	Казахстан	шт
	Отвод с внутренней резьбой DN 50 PN25	Казахстан	шт
	Отвод с внутренней резьбой DN 63 PN25	Казахстан	шт
	Отвод с внутренней резьбой DN 70 PN25	Казахстан	шт
	Отвод с внутренней резьбой DN 90 PN25	Казахстан	шт
Тройник			
	Тройник DN 20 PN25	Казахстан	шт
	Тройник DN 25 PN25	Казахстан	шт
	Тройник DN 32 PN25	Казахстан	шт
	Тройник DN 40 PN25	Казахстан	шт
	Тройник DN 50 PN25	Казахстан	шт
	Тройник DN 63 PN25	Казахстан	шт
	Тройник DN 70 PN25	Казахстан	шт
	Тройник DN 90 PN25	Казахстан	шт
Тройник-переходник			
	Тройник-переходник DN 25-20-25 PN 25	Казахстан	шт
	Тройник-переходник DN 32-20-20 PN 25	Казахстан	шт
	Тройник-переходник DN 32-20-25 PN 25	Казахстан	шт
	Тройник-переходник DN 32-20-32 PN 25	Казахстан	шт
	Тройник-переходник DN 32-25-32 PN 25	Казахстан	шт
	Тройник-переходник DN 40-20-40 PN 25	Казахстан	шт
	Тройник-переходник DN 40-25-40 PN 25	Казахстан	шт
	Тройник-переходник DN 40-32-40 PN 25	Казахстан	шт
	Тройник-переходник DN 50-20-50 PN 25	Казахстан	шт
	Тройник-переходник DN 50-25-50 PN 25	Казахстан	шт
	Тройник-переходник DN 50-32-40 PN 25	Казахстан	шт
	Тройник-переходник DN 50-32-50 PN 25	Казахстан	шт
	Тройник-переходник DN 50-40-50 PN 25	Казахстан	шт
	Тройник-переходник DN 63-20-63 PN 25	Казахстан	шт
	Тройник-переходник DN 63-25-63 PN 25	Казахстан	шт
	Тройник-переходник DN 63-32-63 PN 25	Казахстан	шт
	Тройник-переходник DN 63-40-63 PN 25	Казахстан	шт
	Тройник-переходник DN 63-50-63 PN 25	Казахстан	шт
	Тройник-переходник DN 75-50-75 PN 25	Казахстан	шт
	Тройник-переходник DN 110-63-110 PN 25	Казахстан	шт
	Тройник-переходник DN 110-75-110 PN 25	Казахстан	шт

Номер ЕНС	Название	Страна производства	Ед. изм.
-----------	----------	---------------------	----------

Адаптер с внутренней резьбой



Адаптер с внутренней резьбой	DN 20-1/2	PN 25	Казахстан	шт
Адаптер с внутренней резьбой	DN 20-3/4	PN 25	Казахстан	шт
Адаптер с внутренней резьбой	DN 25-1/2	PN 25	Казахстан	шт
Адаптер с внутренней резьбой	DN 25-3/4	PN 25	Казахстан	шт
Адаптер с внутренней резьбой	DN 32-1	PN 25	Казахстан	шт
Адаптер с внутренней резьбой	DN 32-1/2	PN 25	Казахстан	шт
Адаптер с внутренней резьбой	DN 32-3/4	PN 25	Казахстан	шт
Адаптер с внутренней резьбой	DN 40-11/4	PN 25	Казахстан	шт
Адаптер с внутренней резьбой	DN 50-11/2	PN 25	Казахстан	шт
Адаптер с внутренней резьбой	DN 63-2	PN 25	Казахстан	шт
Адаптер с внутренней резьбой	DN 75-21/2	PN 25	Казахстан	шт

Адаптер с наружной резьбой



Адаптер с наружной резьбой	DN 20-1/2	PN 25	Казахстан	шт
Адаптер с наружной резьбой	DN 20-3/4	PN 25	Казахстан	шт
Адаптер с наружной резьбой	DN 25-1/2	PN 25	Казахстан	шт
Адаптер с наружной резьбой	DN 25-3/4	PN 25	Казахстан	шт
Адаптер с наружной резьбой	DN 32-1	PN 25	Казахстан	шт
Адаптер с наружной резьбой	DN 32-1/2	PN 25	Казахстан	шт
Адаптер с наружной резьбой	DN 32-3/4	PN 25	Казахстан	шт
Адаптер с наружной резьбой	DN 40-11/4	PN 25	Казахстан	шт
Адаптер с наружной резьбой	DN 50-11/2	PN 25	Казахстан	шт
Адаптер с наружной резьбой	DN 63-2	PN 25	Казахстан	шт
Адаптер с наружной резьбой	DN 75-21/2	PN 25	Казахстан	шт

Заглушка



Заглушка	DN 20	PN25	Казахстан	шт
Заглушка	DN 25	PN25	Казахстан	шт
Заглушка	DN 32	PN25	Казахстан	шт
Заглушка	DN 40	PN25	Казахстан	шт
Заглушка	DN 50	PN25	Казахстан	шт
Заглушка	DN 63	PN25	Казахстан	шт

Мост



Мост	DN 20	PN 25	Казахстан	шт
Мост	DN 25	PN 25	Казахстан	шт
Мост	DN 32	PN 25	Казахстан	шт
Мост	DN 40	PN 25	Казахстан	шт

Втулка ППР под фланец









Втулка ППР под фланец	DN 50	PN 25	Казахстан	шт
Втулка ППР под фланец	DN 63	PN 25	Казахстан	шт
Втулка ППР под фланец	DN 75	PN 25	Казахстан	шт
Втулка ППР под фланец	DN 90	PN 25	Казахстан	шт









Фланец под втулку









Фланец под втулку	DN 40	PN 25	Казахстан	шт
Фланец под втулку	DN 50	PN 25	Казахстан	шт
Фланец под втулку	DN 65	PN 25	Казахстан	шт
Фланец под втулку	DN 80	PN 25	Казахстан	шт

Номер ЕНС	Название	Страна производства	Ед. изм.
Товарная категория - Фитинги для канализационных труб ПВХ, Jакко			
Муфта ППР			
	Муфта ППР DN 50	Казахстан	шт
	Муфта ППР DN 100	Казахстан	шт
	Муфта ППР DN 150	Казахстан	шт
	Муфта ППР DN 200	Казахстан	шт
Переходник ППР			
	Переходник ППР DN 100-50	Казахстан	шт
	Переходник ППР DN 100-75	Казахстан	шт
	Переходник ППР DN 100-150	Казахстан	шт
	Переходник ППР DN 150-125	Казахстан	шт
	Переходник ППР DN 200-150	Казахстан	шт
Отвод ППР			
	Отвод ППР DN 50	Казахстан	шт
	Отвод ППР DN 100	Казахстан	шт
	Отвод ППР DN 125	Казахстан	шт
	Отвод ППР DN 150	Казахстан	шт
	Отвод ППР DN 200	Казахстан	шт
Полуотвод ППР			
	Полуотвод ППР DN 50	Казахстан	шт
	Полуотвод ППР DN 75	Казахстан	шт
	Полуотвод ППР DN 100	Казахстан	шт
	Полуотвод ППР DN 150	Казахстан	шт
	Полуотвод ППР DN 200	Казахстан	шт
Тройник прямой ППР (90*)			
	Тройник прямой ППР DN 50-50	Казахстан	шт
	Тройник прямой ППР DN 75-50	Казахстан	шт
	Тройник прямой ППР DN 75-75	Казахстан	шт
	Тройник прямой ППР DN 100-100	Казахстан	шт
	Тройник прямой ППР DN 100-50	Казахстан	шт
	Тройник прямой ППР DN 125-125	Казахстан	шт
	Тройник прямой ППР DN 150-100	Казахстан	шт
	Тройник прямой ППР DN 150-150	Казахстан	шт
Тройник косой ППР (45*)			
	Тройник прямой ППР DN 50-50	Казахстан	шт
	Тройник прямой ППР DN 75-50	Казахстан	шт
	Тройник прямой ППР DN 100-100	Казахстан	шт
	Тройник прямой ППР DN 100-50	Казахстан	шт
	Тройник прямой ППР DN 125-100	Казахстан	шт
	Тройник прямой ППР DN 125-125	Казахстан	шт
	Тройник прямой ППР DN 125-75	Казахстан	шт
	Тройник прямой ППР DN 125-50	Казахстан	шт
	Тройник прямой ППР DN 150-150	Казахстан	шт
	Тройник прямой ППР DN 150-125	Казахстан	шт
	Тройник прямой ППР DN 150-100	Казахстан	шт
	Тройник прямой ППР DN 150-75	Казахстан	шт
	Тройник прямой ППР DN 200-200	Казахстан	шт
	Тройник прямой ППР DN 200-150	Казахстан	шт
	Тройник прямой ППР DN 200-125	Казахстан	шт
	Тройник прямой ППР DN 200-100	Казахстан	шт
Крестовина прямая ППР			
	Крестовина прямая ППР DN 100-100	Казахстан	шт
	Крестовина прямая ППР DN 100-50	Казахстан	шт
	Крестовина прямая ППР DN 50-50	Казахстан	шт

Номер ЕНС	Название	Страна производства	Ед. изм.
Крестовина косая ППР			
	Крестовина косая ППР DN 50-50	Казахстан	шт
	Крестовина косая ППР DN 100-50	Казахстан	шт
	Крестовина косая ППР DN 100-100	Казахстан	шт
	Крестовина косая ППР DN 200-200	Казахстан	шт
Крестовина двухплоскостная прямая ППР			
	Крестовина двухплоскостная прямая ППР DN 100-100-100	Казахстан	шт
	Крестовина двухплоскостная прямая ППР DN 100-100-50	Казахстан	шт
Крестовина двухплоскостная прямая ППР (левый-правый)			
	Крестовина двухплоскостная прямая ППР DN 100-100-50-50	Казахстан	шт
Отвод ППР (левый-правый)			
	Отвод ППР (левый-правый) DN 50-100-50	Казахстан	шт
Отвод фронтальный ППР			
	Отвод фронтальный ППР DN 100-50	Казахстан	шт
Отвод прямой ППР (левый)			
	Отвод прямой ППР (левый) DN 100-50	Казахстан	шт
Отвод прямой ППР (правый)			
	Отвод прямой ППР (правый) DN 100-50	Казахстан	шт

Номер ЕНС	Название	Страна производства	Ед. изм.
Полуотвод прямой ППР (левый)			
	Полуотвод прямой ППР (левый) DN 100-50	Казахстан	шт
Полуотвод прямой ППР (правый)			
	Полуотвод прямой ППР (правый) DN 100-50	Казахстан	шт
Ревизия-прочистка ППР			
	Ревизия-прочистка ППР DN 50	Казахстан	шт
	Ревизия-прочистка ППР DN 75	Казахстан	шт
	Ревизия-прочистка ППР DN 100	Казахстан	шт
	Ревизия-прочистка ППР DN 150	Казахстан	шт
Патрубок переходник ПНД/ПВХ			
	Патрубок переходник ПНД/ПВХ DN 110к-108к	Казахстан	шт
	Патрубок переходник ПНД/ПВХ DN 50к-48к	Казахстан	шт
Сифон "S"			
	Сифон "S" DN 100	Казахстан	шт
Трап вертикальный пластиковый			
	Трап вертикальный пластиковый DN 50	Казахстан	шт
	Трап вертикальный пластиковый DN 100	Казахстан	шт
Трап вертикальный пластиковый			
	Трап горизонтальный пластиковый DN 50	Казахстан	шт
	Трап горизонтальный пластиковый DN 100	Казахстан	шт
Трап вертикальный с нержавеющей решеткой			
	Трап вертикальный с нержавеющей решеткой DN 50	Казахстан	шт
	Трап вертикальный с нержавеющей решеткой DN 100	Казахстан	шт
Трап горизонтальный с нержавеющей решеткой			
	Трап горизонтальный с нержавеющей решеткой DN 50	Казахстан	шт
	Трап горизонтальный с нержавеющей решеткой DN 100	Казахстан	шт

Номер ЕНС	Название	Страна производства	Ед. изм.
Обратный клапан ПВХ			
	Обратный клапан ПВХ DN 50	Казахстан	шт
	Обратный клапан ПВХ DN 100	Казахстан	шт
	Обратный клапан ПВХ DN 160	Казахстан	шт
Зонт вентиляционный ПВХ			
	Зонт вентиляционный ПВХ DN 50	Казахстан	шт
	Зонт вентиляционный ПВХ DN 100	Казахстан	шт
Клапан аэратор ПВХ			
	Клапан аэратор ПВХ DN 50	Казахстан	шт
	Клапан аэратор ПВХ DN 100	Казахстан	шт
Переход с ПВХ на ЧК (манжет резиновый)			
	Переход с ПВХ на ЧК DN 50-25	Казахстан	шт
	Переход с ПВХ на ЧК DN 50-32	Казахстан	шт
	Переход с ПВХ на ЧК DN 40-73	Казахстан	шт
	Переход с ПВХ на ЧК DN 50-73	Казахстан	шт
	Переход с ПВХ на ЧК DN 110-123	Казахстан	шт
Заглушка ППР			
	Заглушка ППР DN 50	Казахстан	шт
	Заглушка ППР DN 100	Казахстан	шт
	Заглушка ППР DN 150	Казахстан	шт
	Заглушка ППР DN 200	Казахстан	шт
Клипсы ПВХ			
	Клипсы ПВХ DN 50	Казахстан	шт
	Клипсы ПВХ DN 100	Казахстан	шт
Клипсы серые б/крепежа ПВХ			
	Клипсы серые б/крепежа ПВХ DN 50	Казахстан	шт
	Клипсы серые б/крепежа ПВХ DN 100	Казахстан	шт

Номер ЕНС	Название	Страна производства	Ед. изм.
-----------	----------	---------------------	----------

Товарная категория - Фитинги для канализационных труб НПВХ, Ostendorf

KGB отвод



KGB отвод 45° DN 110-200
KGB отвод 87° DN 110-200

Германия шт
Германия шт

KGEA тройник



KGEA тройник 45° DN 110/110
KGEA тройник 45° DN 160/110
KGEA тройник 45° DN 160/160
KGEA тройник 45° DN 200/200
KGEA тройник 45° DN 200/160

Германия шт
Германия шт
Германия шт
Германия шт
Германия шт



KGEA тройник 87° DN 110/110
KGEA тройник 87° DN 160/110
KGEA тройник 87° DN 160/160
KGEA тройник 87° DN 200/200
KGEA тройник 87° DN 200/160

Германия шт
Германия шт
Германия шт
Германия шт
Германия шт

KGMM муфта двойная



KGMM муфта двойная DN 110-200

Германия шт

KGM заглушка

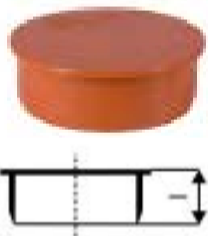

KGM заглушка DN 110-200

Германия шт

KGR переход редукция

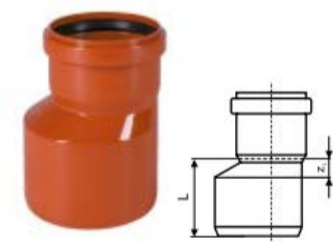

KGR переход редукция DN 160/110
KGR переход редукция DN 200/160

Германия шт
Германия шт

KGRE ревизия



KGRE ревизия DN 110-200

Германия шт

Номер ЕНС	Название	Страна производства	Ед. изм.
-----------	----------	---------------------	----------

Товарная категория - Металлопластиковая труб (Hydrosta)

Металлопластиковая труба в бухте, для отопления, водоснабжения, Hydrosta



Металлопластиковая труба в бухте, Hydrosta, DN 16 PN 10 (толщ 2.0 мм)	Южная Корея	200 м
Металлопластиковая труба в бухте, Hydrosta, DN 20 PN 10 (толщ 2.0 мм)	Южная Корея	100/200 м
Металлопластиковая труба в бухте, Hydrosta, DN 20 PN 10 (толщ 2.5 мм)	Южная Корея	100 м
Металлопластиковая труба в бухте, Hydrosta, DN 26 PN 10 (толщ 3.0 мм)	Южная Корея	50/100 м
Металлопластиковая труба в бухте, Hydrosta, DN 32 PN 10 (толщ 3.0 мм)	Южная Корея	50 м
Металлопластиковая труба в бухте, Hydrosta, DN 40 PN 10 (толщ 4.0 мм)	Южная Корея	50 м
Металлопластиковая труба в бухте, Hydrosta, DN 50 PN 10 (толщ 4.0 мм)	Южная Корея	5,8 м отрезок

Товарная категория - Фитинги для металлопластиковых труб (Hydrosta)

Двойное соединение "SU", Hydrosta



Двойное соединение "SU", Hydrosta, DN 16-16 (толщ 2,25 мм)	Южная Корея	шт
Двойное соединение "SU", Hydrosta, DN 16-16 (толщ 2.0 мм)	Южная Корея	шт
Двойное соединение "SU", Hydrosta, DN 18-18 (толщ 2.0 мм)	Южная Корея	шт
Двойное соединение "SU", Hydrosta, DN 20-20 (толщ 2.5 мм)	Южная Корея	шт
Двойное соединение "SU", Hydrosta, DN 20-20 (толщ 2.0 мм)	Южная Корея	шт
Двойное соединение "SU", Hydrosta, DN 26-26 (толщ 3.0 мм)	Южная Корея	шт
Двойное соединение "SU", Hydrosta, DN 32-32 (толщ 3.0 мм)	Южная Корея	шт

Соединитель переходник "SR", Hydrosta



Соединитель переходник "SR", Hydrosta, DN 18-16 (толщ 2,0-2,0 мм)	Южная Корея	шт
Соединитель переходник "SR", Hydrosta, DN 20-16 (толщ 2,0-2,0 мм)	Южная Корея	шт
Соединитель переходник "SR", Hydrosta, DN 26-16 (толщ 3,0-2,0 мм)	Южная Корея	шт
Соединитель переходник "SR", Hydrosta, DN 26-18 (толщ 3,0-2,0 мм)	Южная Корея	шт
Соединитель переходник "SR", Hydrosta, DN 26-20 (толщ 3,0-2,5 мм)	Южная Корея	шт
Соединитель переходник "SR", Hydrosta, DN 26-20 (толщ 3,0-2,0 мм)	Южная Корея	шт
Соединитель переходник "SR", Hydrosta, DN 32-16 (толщ 3,0-2,0 мм)	Южная Корея	шт
Соединитель переходник "SR", Hydrosta, DN 32-18 (толщ 3,0-2,0 мм)	Южная Корея	шт
Соединитель переходник "SR", Hydrosta, DN 32-20 (толщ 3,0-2,0 мм)	Южная Корея	шт
Соединитель переходник "SR", Hydrosta, DN 32-26 (толщ 3,0-2,0 мм)	Южная Корея	шт

Соединение с наружной резьбой "SM", Hydrosta



Соединение с наружной резьбой "SM", Hydrosta, DN 16-1/2 (толщ 2.25 мм)	Южная Корея	шт
Соединение с наружной резьбой "SM", Hydrosta, DN 16-1/2 (толщ 2.0 мм)	Южная Корея	шт
Соединение с наружной резьбой "SM", Hydrosta, DN 16-3/4 (толщ 2.0 мм)	Южная Корея	шт
Соединение с наружной резьбой "SM", Hydrosta, DN 18-1/2 (толщ 2.0 мм)	Южная Корея	шт
Соединение с наружной резьбой "SM", Hydrosta, DN 18-3/4 (толщ 2.0 мм)	Южная Корея	шт
Соединение с наружной резьбой "SM", Hydrosta, DN 20-1/2 (толщ 2.5 мм)	Южная Корея	шт
Соединение с наружной резьбой "SM", Hydrosta, DN 20-1/2 (толщ 2.0 мм)	Южная Корея	шт
Соединение с наружной резьбой "SM", Hydrosta, DN 20-3/4 (толщ 2.5 мм)	Южная Корея	шт
Соединение с наружной резьбой "SM", Hydrosta, DN 20-3/4 (толщ 2.0 мм)	Южная Корея	шт
Соединение с наружной резьбой "SM", Hydrosta, DN 26-1 (толщ 3.0 мм)	Южная Корея	шт
Соединение с наружной резьбой "SM", Hydrosta, DN 26-3/4 (толщ 3.0 мм)	Южная Корея	шт
Соединение с наружной резьбой "SM", Hydrosta, DN 32-1 (толщ 3.0 мм)	Южная Корея	шт

Соединение с внутренней резьбой "SF", Hydrosta



Соединение с внутренней резьбой "SF", Hydrosta, DN 16-1/2 (толщ 2.0 мм)	Южная Корея	шт
Соединение с внутренней резьбой "SF", Hydrosta, DN 16-3/4 (толщ 2.0 мм)	Южная Корея	шт
Соединение с внутренней резьбой "SF", Hydrosta, DN 18-1/2 (толщ 2.0 мм)	Южная Корея	шт
Соединение с внутренней резьбой "SF", Hydrosta, DN 20-1/2 (толщ 2.0 мм)	Южная Корея	шт
Соединение с внутренней резьбой "SF", Hydrosta, DN 20-3/4 (толщ 2.0 мм)	Южная Корея	шт
Соединение с внутренней резьбой "SF", Hydrosta, DN 26-1 (толщ 3.0 мм)	Южная Корея	шт
Соединение с внутренней резьбой "SF", Hydrosta, DN 32-1 (толщ 3.0 мм)	Южная Корея	шт

Номер ЕНС	Название	Страна производства	Ед. изм.
Соединение с наружной резьбой разъемное "SMR", Hydrosta			
	Соединение с наружной резьбой разъемное "SMR", Hydrosta, DN 16-1/2 (толщ 2.0 мм)	Южная Корея	шт
	Соединение с наружной резьбой разъемное "SMR", Hydrosta, DN 20-1/2 (толщ 2.0 мм)	Южная Корея	шт
	Соединение с наружной резьбой разъемное "SMR", Hydrosta, DN 20-3/4 (толщ 2.0 мм)	Южная Корея	шт
	Соединение с наружной резьбой разъемное "SMR", Hydrosta, DN 26-3/4 (толщ 3.0 мм)	Южная Корея	шт
Угольник "LL", Hydrosta			
	Угольник "LL" DN 16-1/2 DN 16-16 (толщ 2.0 мм)	Южная Корея	шт
	Угольник "LL" DN 16-1/2 DN 18-18 (толщ 2.0 мм)	Южная Корея	шт
	Угольник "LL" DN 16-1/2 DN 20-20 (толщ 2.5 мм)	Южная Корея	шт
	Угольник "LL" DN 16-1/2 DN 20-20 (толщ 2.0 мм)	Южная Корея	шт
	Угольник "LL" DN 16-1/2 DN 26-26 (толщ 3.0 мм)	Южная Корея	шт
	Угольник "LL" DN 16-1/2 DN 32-32 (толщ 3.0 мм)	Южная Корея	шт
Угольник с внутренней резьбой "EF", Hydrosta			
	Угольник с внутренней резьбой "EF", Hydrosta, DN 16-1/2 (толщ 2.0 мм)	Южная Корея	шт
	Угольник с внутренней резьбой "EF", Hydrosta, DN 20-1/2 (толщ 2.0 мм)	Южная Корея	шт
	Угольник с внутренней резьбой "EF", Hydrosta, DN 20-3/4 (толщ 2.0 мм)	Южная Корея	шт
	Угольник с внутренней резьбой "EF", Hydrosta, DN 26-1 (толщ 3.0 мм)	Южная Корея	шт
	Угольник с внутренней резьбой "EF", Hydrosta, DN 32-1 (толщ 3.0 мм)	Южная Корея	шт
Угольник с наружной резьбой "EM", Hydrosta			
	Угольник с наружной резьбой "EM", Hydrosta, DN 16-1/2 (толщ 2.25 мм)	Южная Корея	шт
	Угольник с наружной резьбой "EM", Hydrosta, DN 16-1/2 (толщ 2.0 мм)	Южная Корея	шт
	Угольник с наружной резьбой "EM", Hydrosta, DN 20-1/2 (толщ 2.5 мм)	Южная Корея	шт
	Угольник с наружной резьбой "EM", Hydrosta, DN 20-1/2 (толщ 2.0 мм)	Южная Корея	шт
	Угольник с наружной резьбой "EM", Hydrosta, DN 20-3/4 (толщ 2.0 мм)	Южная Корея	шт
	Угольник с наружной резьбой "EM", Hydrosta, DN 26-3/4 (толщ 3.0 мм)	Южная Корея	шт
	Угольник с наружной резьбой "EM", Hydrosta, DN 32-1 (толщ 3.0 мм)	Южная Корея	шт
Угольник с креплением "EFW", Hydrosta			
	Угольник с креплением "EFW", Hydrosta, DN 16-1/2 (толщ 2.0 мм)	Южная Корея	шт
	Угольник с креплением "EFW", Hydrosta, DN 20-1/2 (толщ 2.0 мм)	Южная Корея	шт
	Угольник с креплением "EFW", Hydrosta, DN 20-3/4 (толщ 2.0 мм)	Южная Корея	шт
Угольник с двойным креплением "EEFW", Hydrosta			
	Угольник с двойным креплением "EEFW", Hydrosta, DN 16-1/2-16 (толщ 2.0 мм)	Южная Корея	шт
Угольник двойной с шиной "JOINT", Hydrosta			
	Угольник двойной с шиной "JOINT", Hydrosta, DN 16-1/2-16 (толщ 2.25 мм)	Южная Корея	шт
	Угольник двойной с шиной "JOINT", Hydrosta, DN 16-1/2-16 (толщ 2.0 мм)	Южная Корея	шт

Номер ЕНС	Название	Страна производства	Ед. изм.	Артикул
-----------	----------	---------------------	----------	---------

Товарная категория - Трубы для внутреннего ХВС, ГВС и отопления

Трубы из сшитого полиэтилена Ре-Ха, Uronor



Трубы Uronor Comfort Pipe Plus, для отопления и охлаждения	PN 6 DN 16 x 2,0 мм	Швеция	120/240/640 м	1062044
Трубы Uronor Comfort Pipe Plus, для отопления и охлаждения	PN 6 DN 20 x 2,0 мм	Швеция	120/240/480/1000 м	1009228
Трубы Uronor Comfort Pipe Plus, для отопления и охлаждения	PN 6 DN 25 x 2,3 мм	Швеция	60/220/300 м	1062887

Трубы Uronor Radi Pipe (Evalrex), для отопления и охлаждения



Трубы Uronor Radi Pipe (Evalrex), для отопления и охлаждения	PN 10 DN 16 x 2,2 мм	Швеция	100 м	1033896
Трубы Uronor Radi Pipe (Evalrex), для отопления и охлаждения	PN 10 DN 20 x 2,8 мм	Швеция	100 м	1033222
Трубы Uronor Radi Pipe (Evalrex), для отопления и охлаждения	PN 10 DN 25 x 3,5 мм	Швеция	50 м	1033305
Трубы Uronor Radi Pipe (Evalrex), для отопления и охлаждения	PN 6 DN 25 x 2,3 мм	Швеция	6 м отрезок	1001221
Трубы Uronor Radi Pipe (Evalrex), для отопления и охлаждения	PN 6 DN 32 x 2,9 мм	Швеция	50 м	1001220
Трубы Uronor Radi Pipe (Evalrex), для отопления и охлаждения	PN 6 DN 32 x 2,9 мм	Швеция	6 м отрезок	1001222
Трубы Uronor Radi Pipe (Evalrex), для отопления и охлаждения	PN 6 DN 40 x 3,7 мм	Швеция	50 м	1008979
Трубы Uronor Radi Pipe (Evalrex), для отопления и охлаждения	PN 6 DN 40 x 3,7 мм	Швеция	6 м отрезок	1008939
Трубы Uronor Radi Pipe (Evalrex), для отопления и охлаждения	PN 6 DN 50 x 4,6 мм	Швеция	50 м	1008980
Трубы Uronor Radi Pipe (Evalrex), для отопления и охлаждения	PN 6 DN 50 x 4,6 мм	Швеция	6 м отрезок	1008940
Трубы Uronor Radi Pipe (Evalrex), для отопления и охлаждения	PN 6 DN 63 x 5,8 мм	Швеция	50 м	1008981
Трубы Uronor Radi Pipe (Evalrex), для отопления и охлаждения	PN 6 DN 63 x 5,8 мм	Швеция	6 м отрезок	1008941
Трубы Uronor Radi Pipe (Evalrex), для отопления и охлаждения	PN 6 DN 75 x 6,8 мм	Швеция	50 м	1008982
Трубы Uronor Radi Pipe (Evalrex), для отопления и охлаждения	PN 6 DN 75 x 6,8 мм	Швеция	6 м отрезок	1008864
Трубы Uronor Radi Pipe (Evalrex), для отопления и охлаждения	PN 6 DN 90 x 8,2 мм	Швеция	50 м	
Трубы Uronor Radi Pipe (Evalrex), для отопления и охлаждения	PN 6 DN 90 x 8,2 мм	Швеция	6 м отрезок	1008874
Трубы Uronor Radi Pipe (Evalrex), для отопления и охлаждения	PN 6 DN 110 x 10,0 мм	Швеция	50 м	
Трубы Uronor Radi Pipe (Evalrex), для отопления и охлаждения	PN 6 DN 110 x 10,0 мм	Швеция	6 м отрезок	
Трубы Uronor Radi Pipe (Evalrex), в кожухе красном (25/20)	PN 6 DN 16 x 2,0 мм	Швеция	50 м	1008388

Трубы Uronor Aqua Pipe, для горячего и холодного водоснабжения



Трубы Uronor Aqua Pipe, для горячего и холодного водоснабжения	PN 6 DN 16 x 2,0 мм	Швеция	100 м	1008386
Трубы Uronor Aqua Pipe, для горячего и холодного водоснабжения	PN 6 DN 20 x 2,0 мм	Швеция	100 м	1008408
Трубы Uronor Aqua Pipe, для горячего и холодного водоснабжения	PN 6 DN 25 x 2,3 мм	Швеция	100 м	1017870
Трубы Uronor Aqua Pipe, для горячего и холодного водоснабжения	PN 6 DN 32 x 2,9 мм	Швеция	50 м	1048757
Трубы Uronor Aqua Pipe, для горячего и холодного водоснабжения	PN 6 DN 40 x 3,7 мм	Швеция	50 м	1033417
Трубы Uronor Aqua Pipe, для горячего и холодного водоснабжения	PN 6 DN 50 x 4,6 мм	Швеция	50 м	1033481
Трубы Uronor Aqua Pipe, для горячего и холодного водоснабжения	PN 6 DN 63 x 5,8 мм	Швеция	50 м	1033502
Трубы Uronor Aqua Pipe, для горячего и холодного водоснабжения	PN 6 DN 40 x 3,7 мм	Швеция	5 м отрезок	1033420
Трубы Uronor Aqua Pipe, для горячего и холодного водоснабжения	PN 6 DN 50 x 4,6 мм	Швеция	5 м отрезок	1033485
Трубы Uronor Aqua Pipe, для горячего и холодного водоснабжения	PN 6 DN 63 x 5,8 мм	Швеция	5 м отрезок	1033506
Трубы Uronor Aqua Pipe, для горячего и холодного водоснабжения	PN 6 DN 16 x 2,2 мм	Швеция	100 м	1022682
Трубы Uronor Aqua Pipe, для горячего и холодного водоснабжения	PN 6 DN 20 x 2,8 мм	Швеция	50 м	1001201
Трубы Uronor Aqua Pipe, для горячего и холодного водоснабжения	PN 6 DN 25 x 3,5 мм	Швеция	50 м	1001202
Трубы Uronor Aqua Pipe, для горячего и холодного водоснабжения	PN 6 DN 32 x 4,4 мм	Швеция	50 м	1001203
Трубы Uronor Aqua Pipe, для горячего и холодного водоснабжения	PN 6 DN 16 x 2,2 мм	Швеция	6 м отрезок	1008382
Трубы Uronor Aqua Pipe, для горячего и холодного водоснабжения	PN 6 DN 20 x 2,8 мм	Швеция	6 м отрезок	1008407
Трубы Uronor Aqua Pipe, для горячего и холодного водоснабжения	PN 6 DN 25 x 3,5 мм	Швеция	6 м отрезок	1008424
Трубы Uronor Aqua Pipe, для горячего и холодного водоснабжения	PN 6 DN 32 x 4,4 мм	Швеция	6 м отрезок	1001206
Трубы Uronor Aqua Pipe, для горячего и холодного водоснабжения	PN 6 DN 40 x 8,6 мм	Швеция	6 м отрезок	1033864
Трубы Uronor Aqua Pipe, для горячего и холодного водоснабжения	PN 6 DN 50 x 10,3 мм	Швеция	6 м отрезок	1033865
Трубы Uronor Aqua Pipe, в КОЖУХЕ ЧЁРНОМ (25/20)	PN 6 DN 16 x 2,2 мм	Швеция	50 м	1008993

Номер ЕНС	Название	Страна производства	Ед. изм.	Артикул
-----------	----------	---------------------	----------	---------

Товарная категория - Фитинги для труб из сшитого полиэтилена РЕ-ХА, Уроног

Уроног Q&E соединитель PPSU



Уроног Q&E соединитель PPSU DN 16 PN 6+10	Швеция	шт	1008669
Уроног Q&E соединитель PPSU DN 20 PN 6+10	Швеция	шт	1008932
Уроног Q&E соединитель PPSU DN 25 PN 6+10	Швеция	шт	1008671
Уроног Q&E соединитель PPSU DN 32 PN 6+10	Швеция	шт	1001239
Уроног Q&E соединитель PPSU DN 40 PN 6+10	Швеция	шт	1008673
Уроног Q&E соединитель PPSU DN 50 PN 6+10	Швеция	шт	1042866
Уроног Q&E соединитель PPSU DN 63 PN 6+10	Швеция	шт	1042865
Уроног Q&E соединитель PPSU DN 75 PN 6+10	Швеция	шт	1085084

Уроног Q&E переходник PPSU



Уроног Q&E переходник PPSU DN 20-16 PN 6+10	Швеция	шт	1008674
Уроног Q&E переходник PPSU DN 25-16 PN 6+10	Швеция	шт	1008675
Уроног Q&E переходник PPSU DN 25-20 PN 6+10	Швеция	шт	1008676
Уроног Q&E переходник PPSU DN 32-25 PN 6+10	Швеция	шт	1001240
Уроног Q&E переходник PPSU DN 40-32 PN 6+10	Швеция	шт	1008678
Уроног Q&E переходник PPSU DN 50-32 PN 6+10	Швеция	шт	1042879
Уроног Q&E переходник PPSU DN 50-40 PN 6+10	Швеция	шт	1042867
Уроног Q&E переходник PPSU DN 63-40 PN 6+10	Швеция	шт	1042878
Уроног Q&E переходник PPSU DN 63-50 PN 6+10	Швеция	шт	1042877
Уроног Q&E переходник PPSU DN 75-50 PN 6+10	Швеция	шт	1085086
Уроног Q&E переходник PPSU DN 75-63 PN 6+10	Швеция	шт	1085085

Уроног Q&E угольник PPSU



Уроног Q&E угольник PPSU DN 16 PN 6+10	Швеция	шт	1008689
Уроног Q&E угольник PPSU DN 20 PN 6+10	Швеция	шт	1008680
Уроног Q&E угольник PPSU DN 25 PN 6+10	Швеция	шт	1008681
Уроног Q&E угольник PPSU DN 32 PN 6+10	Швеция	шт	1001245
Уроног Q&E угольник PPSU DN 40 PN 6+10	Швеция	шт	1008683
Уроног Q&E угольник PPSU DN 50 PN 6+10	Швеция	шт	1042859
Уроног Q&E угольник PPSU DN 63 PN 6+10	Швеция	шт	1042858
Уроног Q&E угольник PPSU DN 75 PN 6+10	Швеция	шт	1085080

Уроног Q&E тройник равнопроходной PPSU



Уроног Q&E тройник равнопроходной PPSU DN 16 PN 6+10	Швеция	шт	1008684
Уроног Q&E тройник равнопроходной PPSU DN 20 PN 6+10	Швеция	шт	1008685
Уроног Q&E тройник равнопроходной PPSU DN 25 PN 6+10	Швеция	шт	1008686
Уроног Q&E тройник равнопроходной PPSU DN 32 PN 6+10	Швеция	шт	1001250
Уроног Q&E тройник равнопроходной PPSU DN 40 PN 6+10	Швеция	шт	1008688
Уроног Q&E тройник равнопроходной PPSU DN 50 PN 6+10	Швеция	шт	1042861
Уроног Q&E тройник равнопроходной PPSU DN 63 PN 6+10	Швеция	шт	1042860
Уроног Q&E тройник равнопроходной PPSU DN 75 PN 6+10	Швеция	шт	1085081

Уроног Q&E тройник редукционный PPSU



Уроног Q&E тройник редукционный PPSU DN 16-20-16 PN 6+10	Швеция	шт	1008710
Уроног Q&E тройник редукционный PPSU DN 20-16-16 PN 6+10	Швеция	шт	1008700
Уроног Q&E тройник редукционный PPSU DN 20-16-20 PN 6+10	Швеция	шт	1008689
Уроног Q&E тройник редукционный PPSU DN 20-20-16 PN 6+10	Швеция	шт	1008697
Уроног Q&E тройник редукционный PPSU DN 20-25-20 PN 6+10	Швеция	шт	1008711
Уроног Q&E тройник редукционный PPSU DN 25-16-16 PN 6+10	Швеция	шт	1008702
Уроног Q&E тройник редукционный PPSU DN 25-16-20 PN 6+10	Швеция	шт	1008699
Уроног Q&E тройник редукционный PPSU DN 25-16-25 PN 6+10	Швеция	шт	1008690
Уроног Q&E тройник редукционный PPSU DN 25-20-16 PN 6+10	Швеция	шт	1008701
Уроног Q&E тройник редукционный PPSU DN 25-20-20 PN 6+10	Швеция	шт	1008703
Уроног Q&E тройник редукционный PPSU DN 25-20-25 PN 6+10	Швеция	шт	1008691
Уроног Q&E тройник редукционный PPSU DN 25-25-20 PN 6+10	Швеция	шт	1001420
Уроног Q&E тройник редукционный PPSU DN 25-32-25 PN 6+10	Швеция	шт	1008712
Уроног Q&E тройник редукционный PPSU DN 32-20-25 PN 6+10	Швеция	шт	1001422
Уроног Q&E тройник редукционный PPSU DN 32-20-32 PN 6+10	Швеция	шт	1001424
Уроног Q&E тройник редукционный PPSU DN 32-25-20 PN 6+10	Швеция	шт	1008704
Уроног Q&E тройник редукционный PPSU DN 32-25-25 PN 6+10	Швеция	шт	1001426
Уроног Q&E тройник редукционный PPSU DN 32-25-32 PN 6+10	Швеция	шт	1001428
Уроног Q&E тройник редукционный PPSU DN 32-40-32 PN 6+10	Швеция	шт	1008713



Уронор Q&E тройник редукционный PPSU DN 40-20-32 PN 6+10	Швеция	шт	1008707
Уронор Q&E тройник редукционный PPSU DN 40-20-40 PN 6+10	Швеция	шт	1008694
Уронор Q&E тройник редукционный PPSU DN 40-25-32 PN 6+10	Швеция	шт	1008708
Уронор Q&E тройник редукционный PPSU DN 40-25-40 PN 6+10	Швеция	шт	1008695
Уронор Q&E тройник редукционный PPSU DN 40-32-32 PN 6+10	Швеция	шт	1008709
Уронор Q&E тройник редукционный PPSU DN 40-32-40 PN 6+10	Швеция	шт	1008696
Уронор Q&E тройник редукционный PPSU DN 50-25-40 PN 6+10	Швеция	шт	1042876
Уронор Q&E тройник редукционный PPSU DN 50-25-50 PN 6+10	Швеция	шт	1042864
Уронор Q&E тройник редукционный PPSU DN 50-32-50 PN 6+10	Швеция	шт	1042863
Уронор Q&E тройник редукционный PPSU DN 50-40-40 PN 6+10	Швеция	шт	1042862
Уронор Q&E тройник редукционный PPSU DN 50-40-50 PN 6+10	Швеция	шт	1042875
Уронор Q&E тройник редукционный PPSU DN 63-25-50 PN 6+10	Швеция	шт	1042871
Уронор Q&E тройник редукционный PPSU DN 63-25-63 PN 6+10	Швеция	шт	1042873
Уронор Q&E тройник редукционный PPSU DN 63-32-63 PN 6+10	Швеция	шт	1042870
Уронор Q&E тройник редукционный PPSU DN 63-40-40 PN 6+10	Швеция	шт	1042869
Уронор Q&E тройник редукционный PPSU DN 63-50-50 PN 6+10	Швеция	шт	1042872
Уронор Q&E тройник редукционный PPSU DN 63-50-63 PN 6+10	Швеция	шт	1042868
Уронор Q&E тройник редукционный PPSU DN 75-40-75 PN 6+10	Швеция	шт	1042874

Уронор Q&E заглушка



Уронор Q&E заглушка DN 16 PN 6+10	Швеция	шт	1084681
-----------------------------------	--------	----	---------

Уронор Q&E штуцер с внутренней резьбой

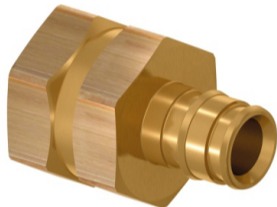

Уронор Q&E штуцер с внутренней резьбой DN 16-Rp1/2 PN 6+10	Швеция	шт	1023009
Уронор Q&E штуцер с внутренней резьбой DN 20-Rp1/2 PN 6+10	Швеция	шт	1023010
Уронор Q&E штуцер с внутренней резьбой DN 20-Rp3/4 PN 6+10	Швеция	шт	1023011
Уронор Q&E штуцер с внутренней резьбой DN 25-Rp3/4 PN 6+10	Швеция	шт	1023012
Уронор Q&E штуцер с внутренней резьбой DN 25-Rp1 PN 6+10	Швеция	шт	1023013
Уронор Q&E штуцер с внутренней резьбой DN 32-G1 PN 6+10	Швеция	шт	1047866
Уронор Q&E штуцер с внутренней резьбой DN 40-G1 1/4 PN 6+10	Швеция	шт	1047867
Уронор Q&E штуцер с внутренней резьбой DN 50-Rp1 1/2 PN 6+10	Швеция	шт	1085078

Уронор Q&E штуцер с наружной резьбой



Уронор Q&E штуцер с наружной резьбой DN 16-R1/2 PN 6+10	Швеция	шт	1023003
Уронор Q&E штуцер с наружной резьбой DN 16-R3/4 PN 6+10	Швеция	шт	1023004
Уронор Q&E штуцер с наружной резьбой DN 20-G1/2 PN 6+10	Швеция	шт	1033437
Уронор Q&E штуцер с наружной резьбой DN 20-G3/4 PN 6+10	Швеция	шт	1033438
Уронор Q&E штуцер с наружной резьбой DN 25-G3/4 PN 6+10	Швеция	шт	1047862
Уронор Q&E штуцер с наружной резьбой DN 25-G1 PN 6+10	Швеция	шт	1047863
Уронор Q&E штуцер с наружной резьбой DN 32-R1 PN 6+10	Швеция	шт	1047191
Уронор Q&E штуцер с наружной резьбой DN 40-R1 1/4 PN 6+10	Швеция	шт	1085077
Уронор Q&E штуцер с наружной резьбой DN 50-G1 1/2 PN 6+10	Швеция	шт	1047864
Уронор Q&E штуцер с наружной резьбой DN 63-R2 PN 6+10	Швеция	шт	1085075
Уронор Q&E штуцер с наружной резьбой DN 75-R2 1/2 PN 6+10	Швеция	шт	1085074

Уронор Q&E штуцер с наружной резьбой W



Уронор Q&E штуцер с наружной резьбой W DN 25-G1 PN 6+10	Швеция	шт	1063810
Уронор Q&E штуцер с наружной резьбой W DN 32-G1 PN 6+10	Швеция	шт	1008730
Уронор Q&E штуцер с наружной резьбой W DN 40-G1 1/4 PN 6+10	Швеция	шт	1008732
Уронор Q&E штуцер с наружной резьбой W DN 50-G1 1/4 PN 6+10	Швеция	шт	1008866
Уронор Q&E штуцер с наружной резьбой W DN 63-G2 PN 6+10	Швеция	шт	1008867

Уронор Q&E штуцер с накидной гайкой



Уронор Q&E штуцер с накидной гайкой DN 16-G1/2 PN 6+10	Швеция	шт	1023014
Уронор Q&E штуцер с накидной гайкой DN 20-G1/2 PN 6+10	Швеция	шт	1023015
Уронор Q&E штуцер с накидной гайкой DN 20-G3/4 PN 6+10	Швеция	шт	1023016
Уронор Q&E штуцер с накидной гайкой DN 25-G3/4 PN 6+10	Швеция	шт	1023017
Уронор Q&E штуцер с накидной гайкой DN 25-G1 PN 6+10	Швеция	шт	1023018

Номер ЕНС	Название	Страна производства	Ед. изм.	Артикул
-----------	----------	---------------------	----------	---------

Uronor Q&E штуцер под пайку

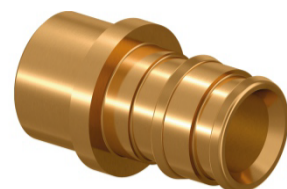

Uronor Q&E штуцер под пайку DN 16-15 PN 6+10	Швеция	шт	1023040
Uronor Q&E штуцер под пайку DN 20-15 PN 6+10	Швеция	шт	1023041

Uronor Q&E переходник DR S-Press



Uronor Q&E переходник DR S-Press DN 16-16 PN 6+10	Швеция	шт	1062845
Uronor Q&E переходник DR S-Press DN 20-20 PN 6+10	Швеция	шт	1062846
Uronor Q&E переходник DR S-Press DN 25-25 PN 6+10	Швеция	шт	1062861

Uronor Q&E угольник с внутренней резьбой



Uronor Q&E угольник с внутренней резьбой DN 16-Rp1/2 PN 6+10	Швеция	шт	1023023
Uronor Q&E угольник с внутренней резьбой DN 20-Rp1/2 PN 6+10	Швеция	шт	1023024
Uronor Q&E угольник с внутренней резьбой DN 20-Rp3/4 PN 6+10	Швеция	шт	1023025
Uronor Q&E угольник с внутренней резьбой DN 25-Rp3/4 PN 6+10	Швеция	шт	1023026

Uronor Q&E угольник с наружной резьбой



Uronor Q&E угольник с наружной резьбой DN 16-G1/2 PN 6+10	Швеция	шт	1023019
Uronor Q&E угольник с наружной резьбой DN 20-G1/2 PN 6+10	Швеция	шт	1023020
Uronor Q&E угольник с наружной резьбой DN 20-G3/4 PN 6+10	Швеция	шт	1023021
Uronor Q&E угольник с наружной резьбой DN 25-G3/4 PN 6+10	Швеция	шт	1023022
Uronor Q&E угольник с наружной резьбой DN 32-G1 PN 6+10	Швеция	шт	1047877
Uronor Q&E угольник с наружной резьбой DN 40-G1 1/4 PN 6+10	Швеция	шт	1047878

Uronor Q&E угольник с накидной гайкой



Uronor Q&E угольник с накидной гайкой DN 16-G1/2 PN 6+10	Швеция	шт	1047879
Uronor Q&E угольник с накидной гайкой DN 20-G1/2 PN 6+10	Швеция	шт	1047880
Uronor Q&E угольник с накидной гайкой DN 20-G3/4 PN 6+10	Швеция	шт	1047881
Uronor Q&E угольник с накидной гайкой DN 25-G3/4 PN 6+10	Швеция	шт	1047882

Uronor Q&E тройник с внутренней резьбой







Uronor Q&E тройник с внутренней резьбой DN 16-1/2-16 PN 6+10	Швеция	шт	1047885
Uronor Q&E тройник с внутренней резьбой DN 20-1/2-20 PN 6+10	Швеция	шт	1047886
Uronor Q&E тройник с внутренней резьбой DN 25-1/2-25 PN 6+10	Швеция	шт	1047887
Uronor Q&E тройник с внутренней резьбой DN 25-3/4-25 PN 6+10	Швеция	шт	1047888
Uronor Q&E тройник с внутренней резьбой DN 32-1-32 PN 6+10	Швеция	шт	1047201

Uronor Smart Aqua водорозетка Q&E



Uronor Smart Aqua водорозетка Q&E DN 16 PN 6+10	Швеция	шт	1023034
Uronor Smart Aqua водорозетка Q&E DN 20 PN 6+10	Швеция	шт	1023035

Номер ЕНС	Название	Страна производства	Ед. изм.	Артикул
Uponor Smart Aqua водорозетка U-профиль Q&E				
	Uponor Smart Aqua водорозетка U-профиль Q&E DN 16-Rp1/2 PN 6+10	Швеция	шт	1059820
	Uponor Smart Aqua водорозетка U-профиль Q&E DN 20-Rp1/2 PN 6+10	Швеция	шт	1059821
Uponor Q&E evolution кольцо белое				
	Uponor Q&E evolution кольцо белое DN 16 PN 6+10	Швеция	шт	1057453
	Uponor Q&E evolution кольцо белое DN 20 PN 6+10	Швеция	шт	1057454
	Uponor Q&E evolution кольцо белое DN 25 PN 6+10	Швеция	шт	1057455
	Uponor Q&E evolution кольцо белое DN 32 PN 6+10	Швеция	шт	1057456
Uponor Q&E evolution кольцо синее				
	Uponor Q&E evolution кольцо синее DN 16 PN 6+10	Швеция	шт	1058013
	Uponor Q&E evolution кольцо синее DN 20 PN 6+10	Швеция	шт	1058014
	Uponor Q&E evolution кольцо синее DN 25 PN 6+10	Швеция	шт	1058015
Uponor Q&E evolution кольцо красное				
	Uponor Q&E evolution кольцо красное DN 16 PN 6+10	Швеция	шт	1058010
	Uponor Q&E evolution кольцо красное DN 20 PN 6+10	Швеция	шт	1058011
	Uponor Q&E evolution кольцо красное DN 25 PN 6+10	Швеция	шт	1058012
Uponor Q&E кольцо с упором белое				
	Uponor Q&E кольцо с упором белое DN 40 PN 6+10	Швеция	шт	1045464
	Uponor Q&E кольцо с упором белое DN 50 PN 6+10	Швеция	шт	1045489
	Uponor Q&E кольцо с упором белое DN 63 PN 6+10	Швеция	шт	1045490
	Uponor Q&E кольцо с упором белое DN 75 PN 6+10	Швеция	шт	1085087

Номер ЕНС

Название

Страна
производства

Ед. изм.

Товарная категория - Радиаторы

Радиатор биметаллический 500/80, Hauster



Радиатор биметаллический 500/80 "Hauster"

Китай

шт

Радиатор с плоской поверхностью Elite

Код Code	Тип Type	А mm	В mm	А дюйм	В дюйм	кг /мт	фунт /mt	lt/mt литр/ метр	гал мт	С mm	С дюйм
501-551030XX	10 (P)	300	245	11 6/8	9 5/8	7,6	16,76	1,7	0,45	400 - 2000	15 6/8-78 6/8
501-551040XX		400	345	15 6/8	13 5/8	9,6	21,16	2,1	0,55	400 - 2000	15 6/8-78 6/8
501-551050XX		500	445	19 5/8	17 4/8	12,1	26,68	2,6	0,69	400 - 2000	15 6/8-78 6/8
501-551060XX		600	545	23 5/8	21 4/8	14,5	31,97	3,1	0,82	400 - 2000	15 6/8-78 6/8
501-551075XX		750	695	29 4/8	27 4/8	17,1	37,70	3,6	0,95	400 - 2000	15 6/8-78 6/8
501-551090XX		900	845	35 3/8	33 4/8	20,6	45,42	4,1	1,08	400 - 2000	15 6/8-78 6/8
Испытательное давление Test Pressure		Рабочее давление (статическое давление и давление насоса) Operating Pressure (static and pump pressure)					Макс. рабочая температура Max. Operating Temperature				
13 bar		10 bar					120 °C				

Технические характеристики

Тип 10 - P

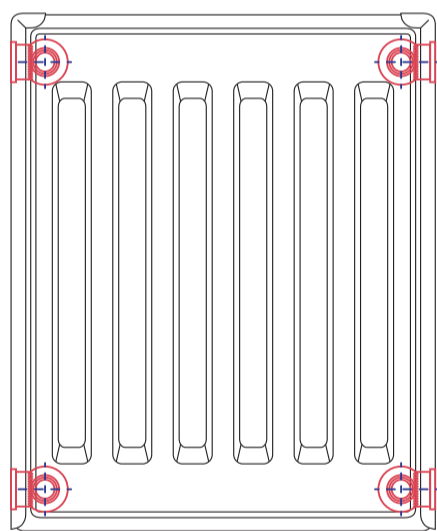

Соединение через 4 отверстия

4 Holes Connection

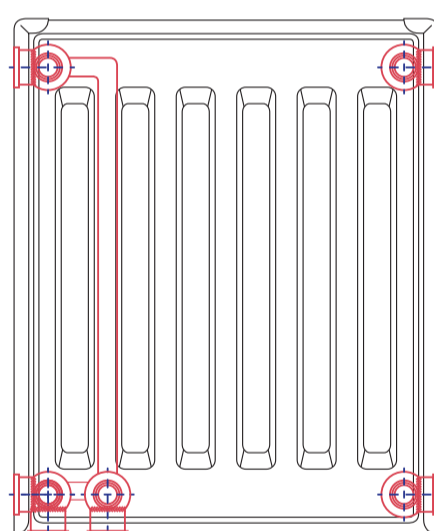

Компактное соединение
на 6 отверстий с С-образным кронштейном
(двойная поверхность)

6 Holes Compact Connection with C Bracket (Double Face)

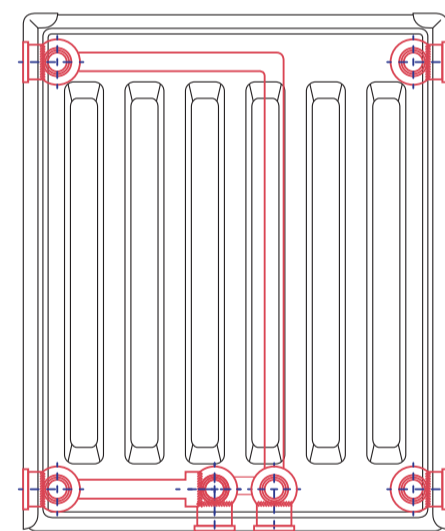

Компактное соединение на 6
отверстий с
С-образным кронштейном

6 Holes Compact Middle Connection

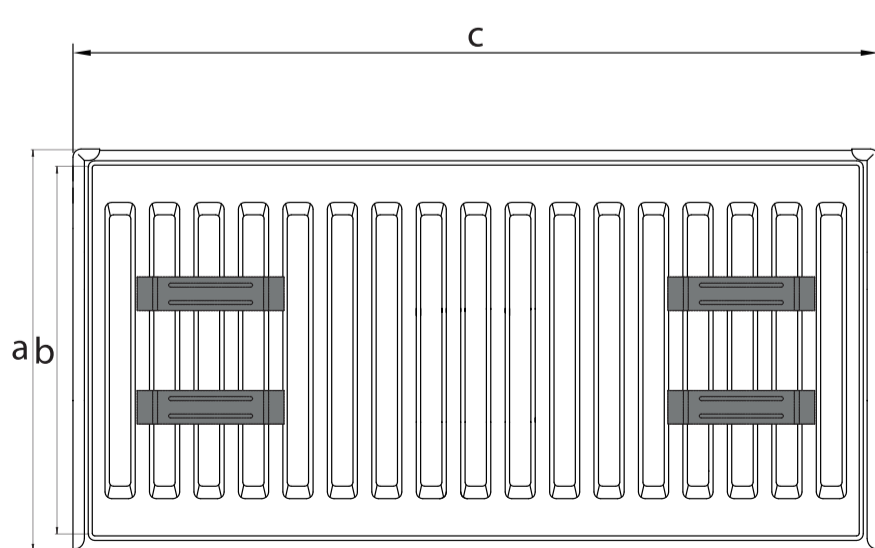

4 кронштейна | 4 hangers;
400/...../1600 mm

50

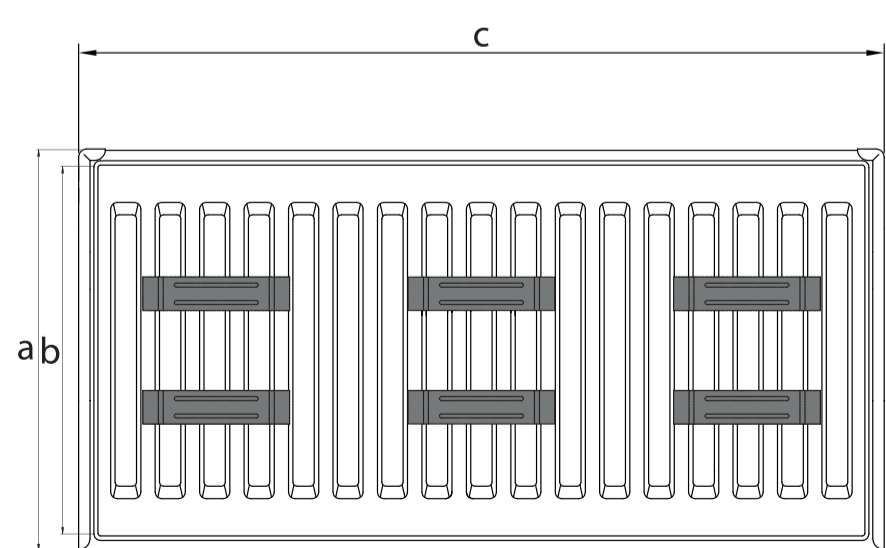

6 кронштейнов | 6 hangers;
1700/...../2000 mm

Номер ЕНС

Название

Страна
производства

Ед. изм.

Стандартный панельный радиатор Standard Panel Radiator

Код Code	Тип Type	А mm	В mm	А дюйм	В дюйм	кг /мт	ib /mt	литр/ метр	гал мт	С mm	С inch
501-551130XX	11 (P)	300	245	11 6/8	9 5/8	8,6	18,96	1,7	0,45	400 - 2000	15 6/8-78 6/8
501-551140XX		400	345	15 6/8	13 5/8	11,5	25,35	2,1	0,55	400 - 2000	15 6/8-78 6/8
501-551150XX		500	445	19 5/8	17 4/8	14,6	32,19	2,6	0,69	400 - 2000	15 6/8-78 6/8
501-551160XX		600	545	23 5/8	21 4/8	15,1	33,29	3,1	0,82	400 - 2000	15 6/8-78 6/8
501-551175XX		750	695	29 4/8	27 4/8	21,6	47,62	3,6	0,95	400 - 2000	15 6/8-78 6/8
501-551190XX		900	845	35 3/8	33 4/8	25,5	56,22	4,1	1,08	400 - 2000	15 6/8-78 6/8
Test Basıncı Test Pressure		İşletme Basıncı Operating Pressure (static and pump pressure)					Maximum İşletme Sıcaklığı Max. Operating Temperature				
13 bar		10 bar					120 °C				

Технические характеристики

Тип 11 - РК

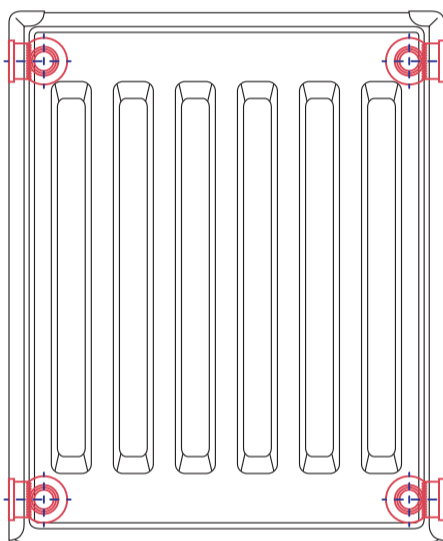

Соединение через
4 отверстия
4 Holes Connection

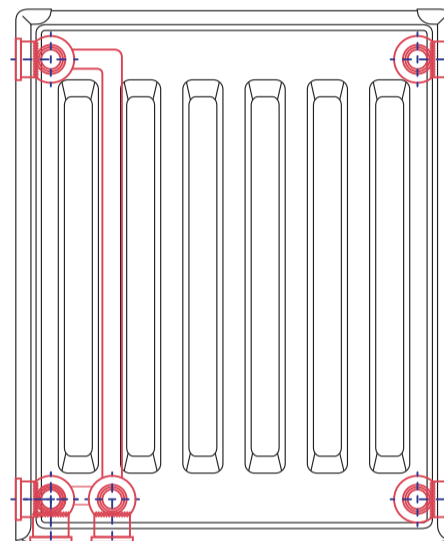

Компактное соединение
на 6 отверстий с С-образным кронштейном
(двойная поверхность)
6 Holes Compact Connection with C Bracket
(Double Face)

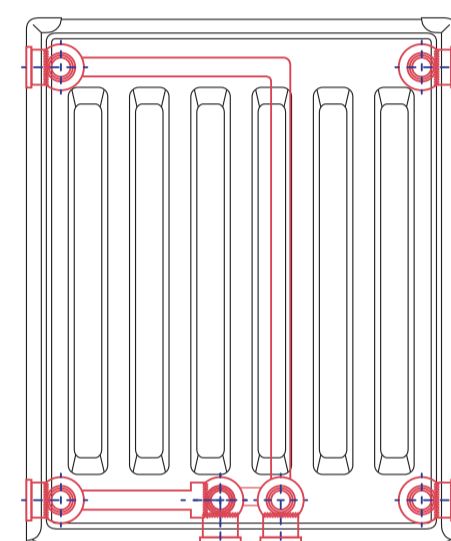

Компактное соединение
на 6 отверстий с
С-образным кронштейном
6 Holes Compact
Middle Connection

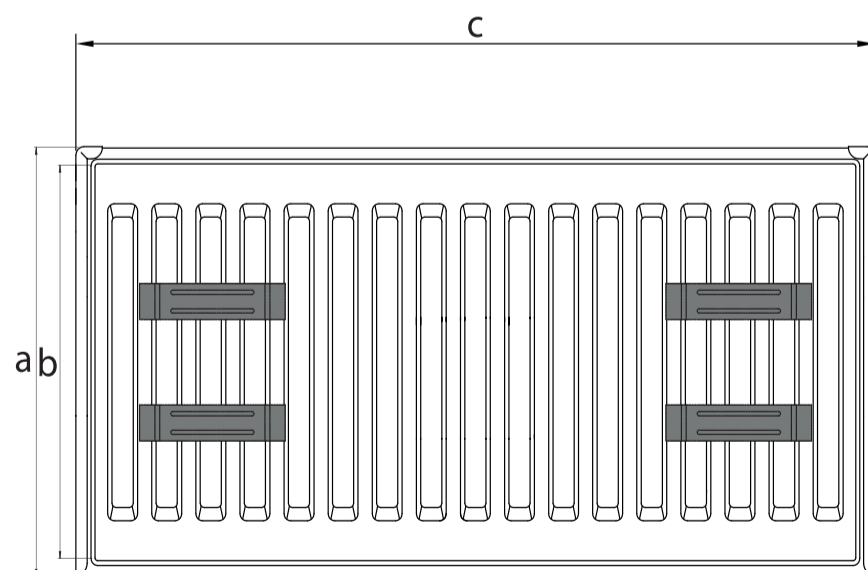

4 кронштейна | 4 hangers;
400/...../1600 mm

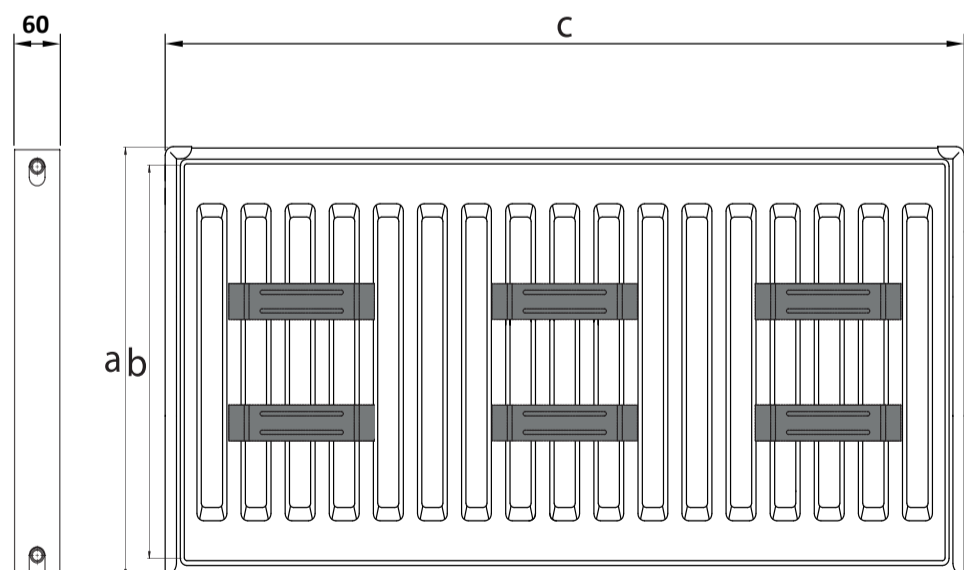

6 кронштейнов | 6 hangers;
1700/...../2000 mm

Номер ЕНС

Название

Страна
производства

Ед. изм.

Стандартный панельный радиатор Standard Panel Radiator

Код Code	Тип Type	А mm	В mm	А дюйм	В дюйм	кг /мт	фунт /mt	литр/ метр	гал мт	С mm	С дюйм
501-552130XX	21 (PKP)	300	245	11 6/8	9 5/8	15,8	34,83	3,4	0,90	400 - 3000	15 6/8-118 1/8
501-552140XX		400	345	15 6/8	13 5/8	20,8	45,86	4,3	1,14	400 - 3000	15 6/8-118 1/8
501-552150XX		500	445	19 5/8	17 4/8	25,9	57,10	5,2	1,37	400 - 3000	15 6/8-118 1/8
501-552160XX		600	545	23 5/8	21 4/8	30,7	67,68	6,2	1,64	400 - 3000	15 6/8-118 1/8
501-552175XX		750	695	29 4/8	27 4/8	38,4	84,66	7,4	1,95	400 - 3000	15 6/8-118 1/8
501-552190XX		900	845	35 3/8	33 4/8	46,1	101,63	8,2	2,17	400 - 3000	15 6/8-118 1/8
Испытательное давление Test Pressure		Рабочее давление (статическое давление и давление насоса) Operating Pressure (static and pump pressure)						Макс. рабочая температура Max. Operating Temperature			
13 bar		10 bar						120 °C			

Технические характеристики

Тип 21 - РКР

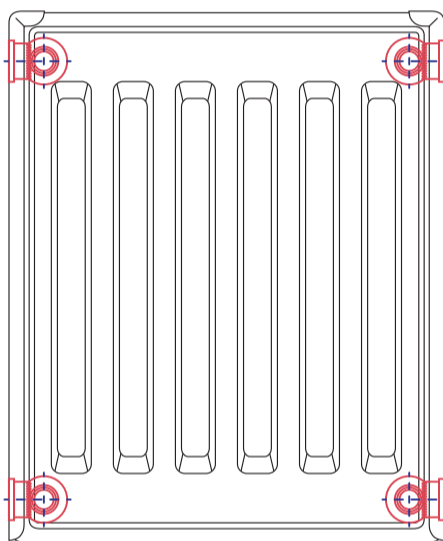

**Соединение через
4 отверстия**
4 Holes Connection

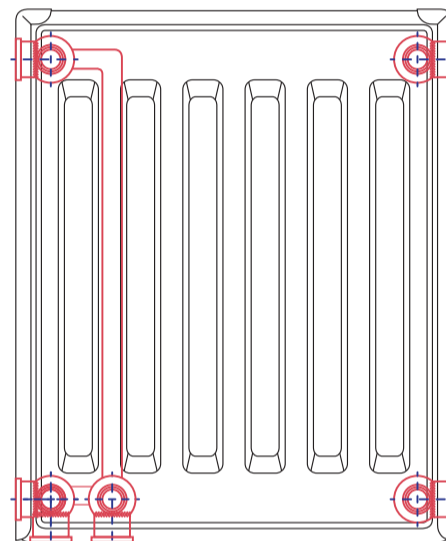

**Компактное соединение
на 6 отверстий с С-образным кронштейном
(двойная поверхность)**
6 Holes Compact Connection with C Bracket
(Double Face)

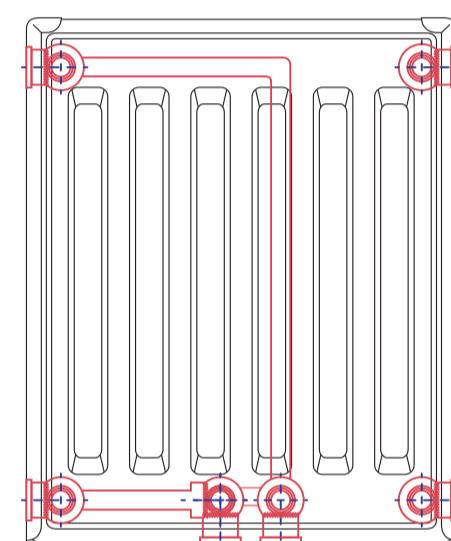

**Компактное соединение
на 6 отверстий с
С-образным кронштейном**
6 Holes Compact
Middle Connection

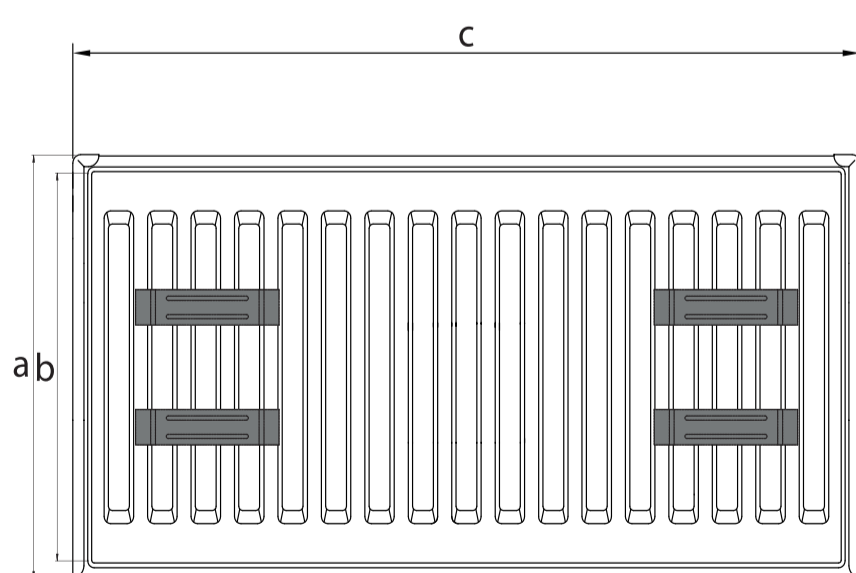

4 кронштейна | 4 hangers;
400/...../1600 mm

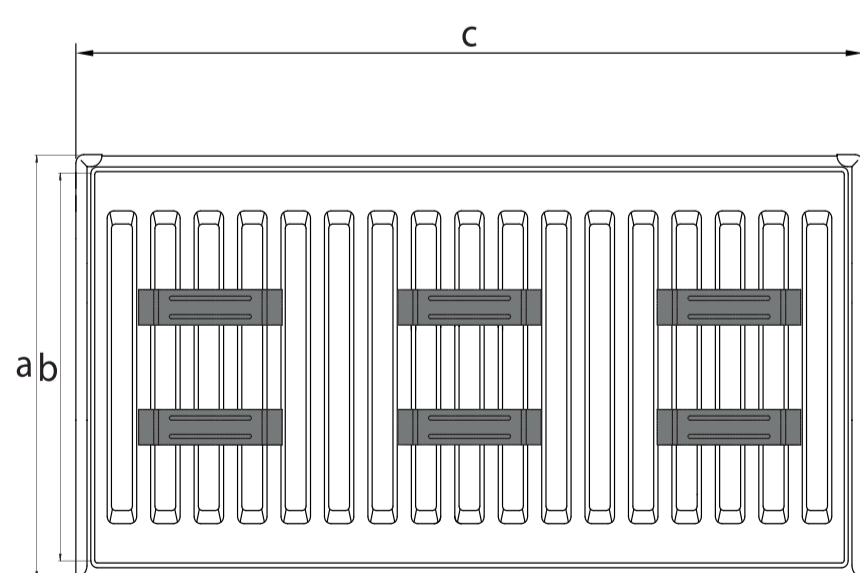

6 кронштейнов | 6 hangers;
1700/...../3000 mm

Номер ЕНС

Название

Страна
производства

Ед. изм.

Стандартный панельный радиатор Standard Panel Radiator

Код Code	Тип Type	А mm	В mm	А дюйм	В дюйм	кг /мт	фунт /mt	литр/ метр	гал мт	С mm	С дюйм
501-552230XX	22 (PKKP)	300	245	11 6/8	9 5/8	17,2	37,92	3,4	0,90	400 - 3000	15 6/8-118 1/8
501-552240XX		400	345	15 6/8	13 5/8	22,7	50,04	4,3	1,14	400 - 3000	15 6/8-118 1/8
501-552250XX		500	445	19 5/8	17 4/8	28,4	62,61	5,2	1,37	400 - 3000	15 6/8-118 1/8
501-552260XX		600	545	23 5/8	21 4/8	33,6	74,08	6,2	1,64	400 - 3000	15 6/8-118 1/8
501-552275XX		750	695	29 4/8	27 4/8	42,6	93,92	7,4	1,95	400 - 3000	15 6/8-118 1/8
501-552290XX		900	845	35 3/8	33 4/8	51	112,44	8,2	2,17	400 - 3000	15 6/8-118 1/8
Испытательное давление Test Pressure		Рабочее давление (статическое давление и давление насоса) Operating Pressure (static and pump pressure)						Макс. рабочая температура Max. Operating Temperature			
13 bar		10 bar						120 °C			

Технические характеристики

Тип 22 - РККР

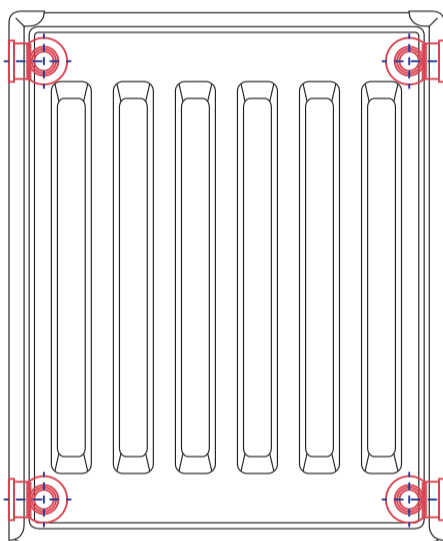

Соединение через
4 отверстия
4 Holes Connection

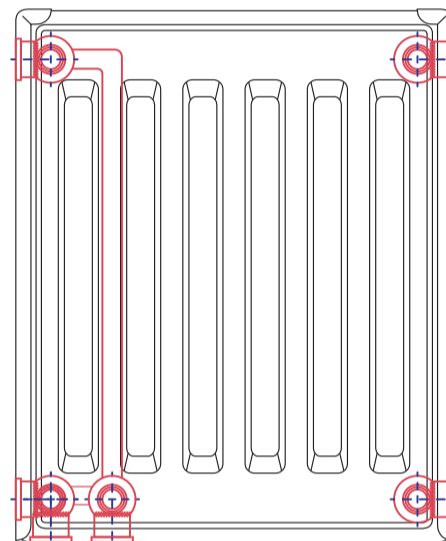

Компактное соединение
на 6 отверстий с С-образным кронштейном
(двойная поверхность)
6 Holes Compact Connection with C Bracket
(Double Face)

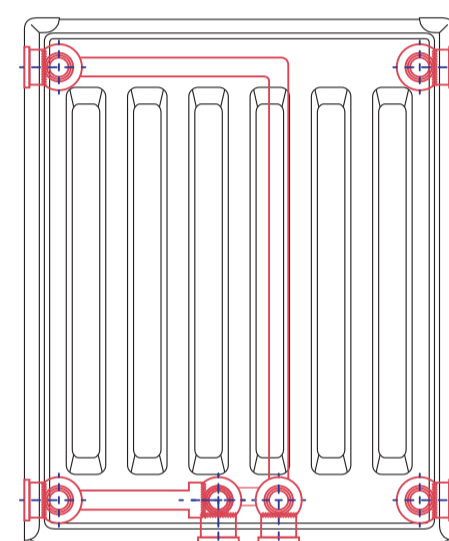

Компактное соединение
на 6 отверстий с
С-образным кронштейном
6 Holes Compact
Middle Connection

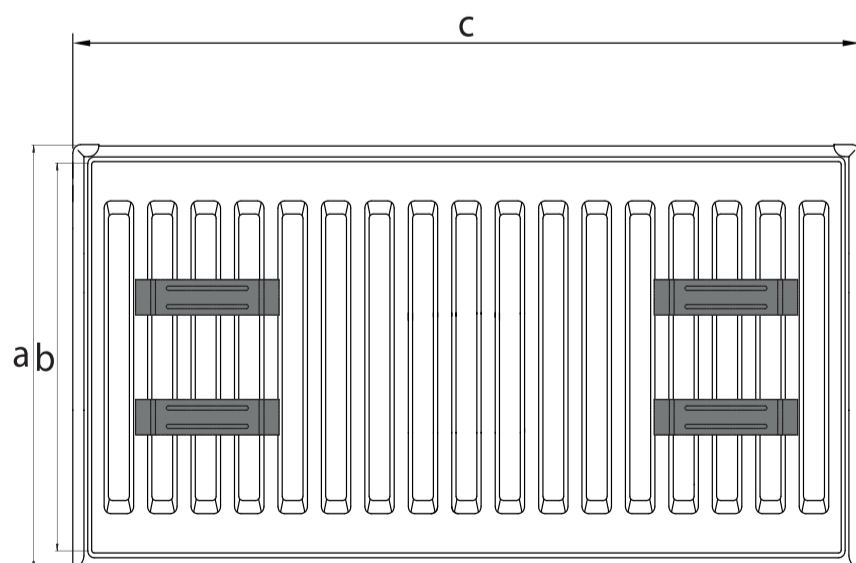

4 кронштейна | 4 hangers;
400/...../1600 mm

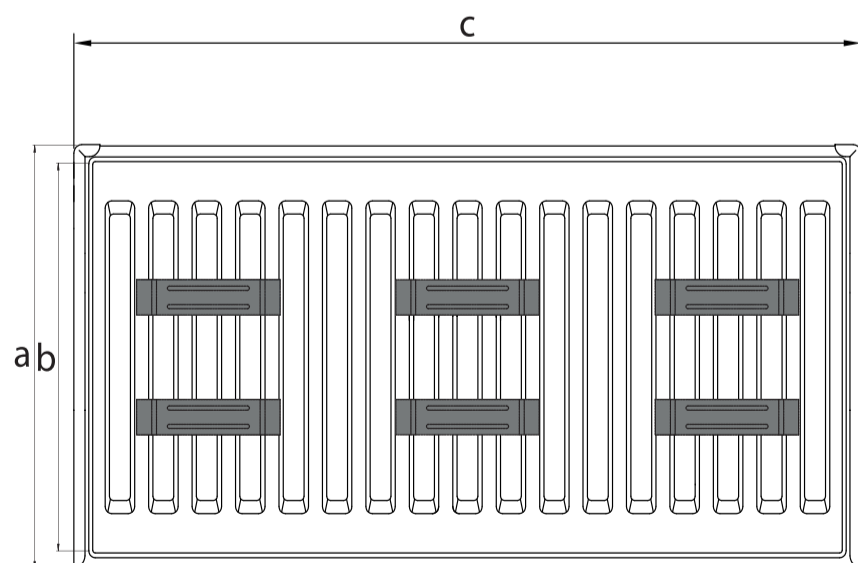

6 кронштейнов | 6 hangers;
1700/...../3000 mm

Номер ЕНС

Название

Страна
производства

Ед. изм.

Стандартный панельный радиатор Standard Panel Radiator

Код Code	Тип Type	А mm	В mm	А дюйм	В дюйм	кг /мт	фунт /mt	литр/ метр	гал мт	С mm	С дюйм
501-553330XX	33 (PK КРКР)	300	245	11 6/8	9 5/8	25,6	56,44	5,1	1,35	400 - 2000	15 6/8-78 6/8
501-553340XX		400	345	15 6/8	13 5/8	33,4	73,63	6,4	1,69	400 - 2000	15 6/8-78 6/8
501-553350XX		500	445	19 5/8	17 4/8	39,8	87,74	7,8	2,06	400 - 2000	15 6/8-78 6/8
501-553360XX		600	545	23 5/8	21 4/8	50,5	111,33	9,3	2,46	400 - 2000	15 6/8-78 6/8
501-553375XX		750	695	29 4/8	27 4/8	63,1	139,11	11,6	3,06	400 - 2000	15 6/8-78 6/8
501-553390XX		900	845	35 3/8	33 4/8	75,9	167,33	12,3	3,25	400 - 2000	15 6/8-78 6/8
Испытательное давление Test Pressure		Рабочее давление (статическое давление и давление насоса) Operating Pressure (static and pump pressure)					Макс. рабочая температура Max. Operating Temperature				
13 bar		10 bar					120 °C				

Технические характеристики

Тип 33 - РККРКР

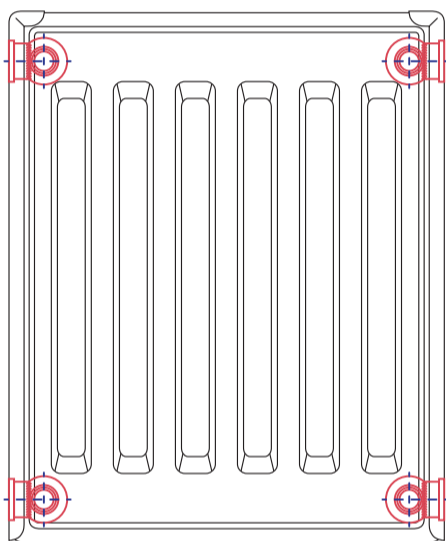

Соединение через
4 отверстия
4 Holes Connection

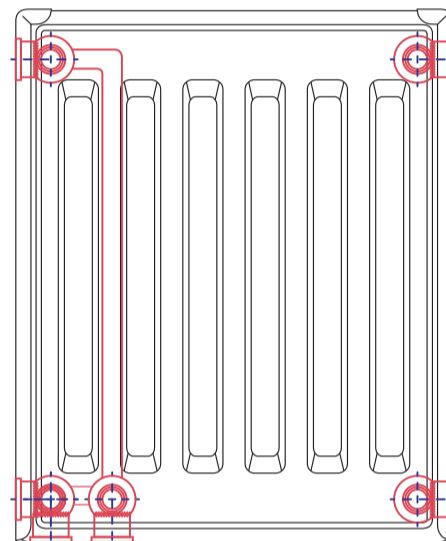

Компактное соединение
на 6 отверстий с С-образным кронштейном
(двойная поверхность)
6 Holes Compact Connection with C Bracket
(Double Face)

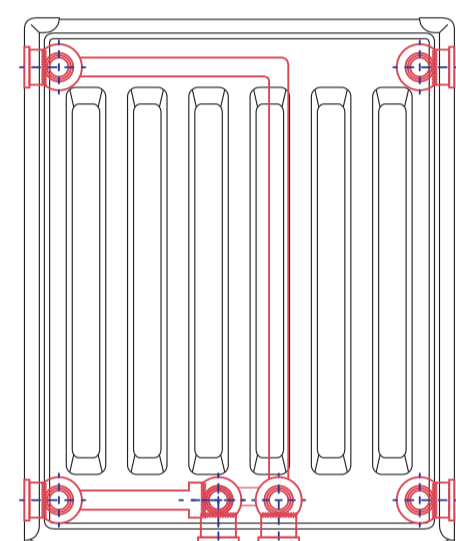

Компактное соединение
на 6 отверстий с
С-образным кронштейном
6 Holes Compact
Middle Connection

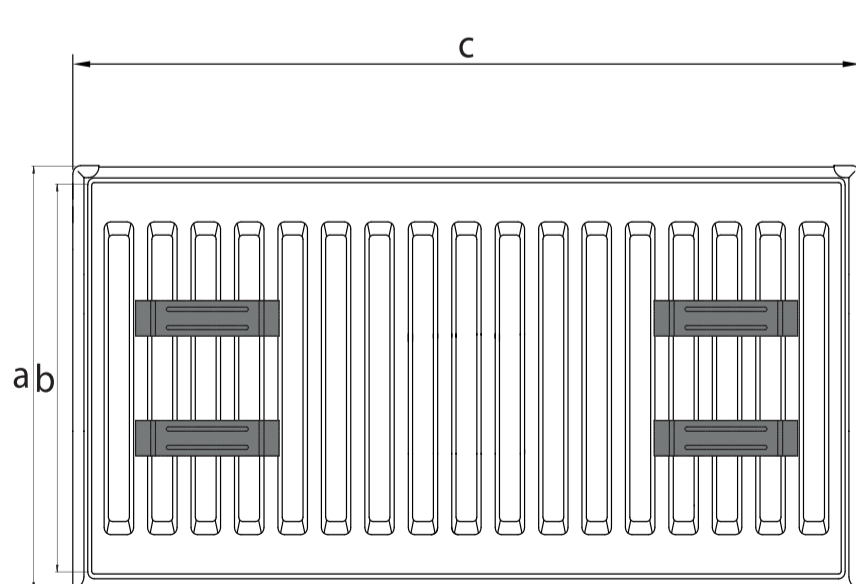

4 кронштейна | 4 hangers;
400/...../1600 mm

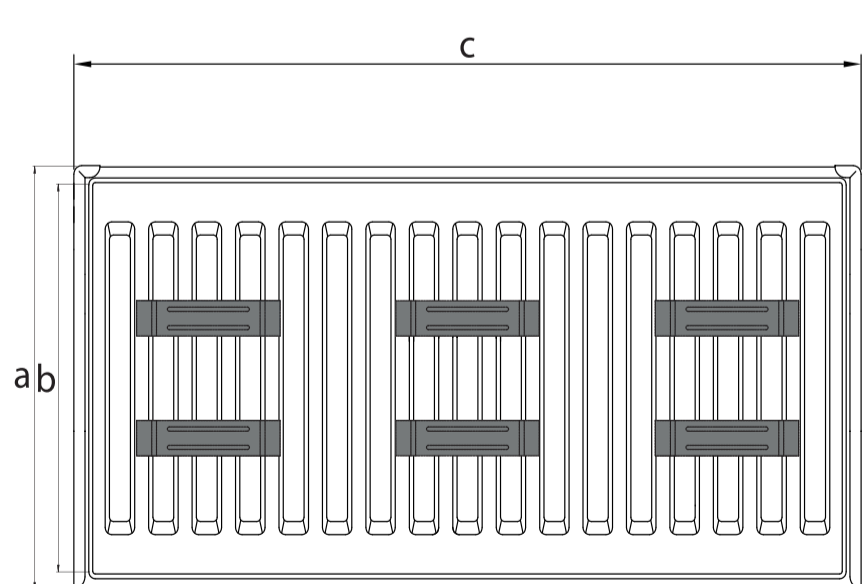
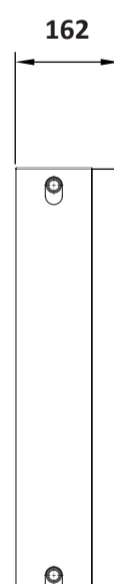

6 кронштейнов | 6 hangers;
1700/...../2000 mm

Номер ЕНС

Название

Страна
производства

Ед. изм.

Стандартный панельный радиатор Standard Panel Radiator

Вид сверху

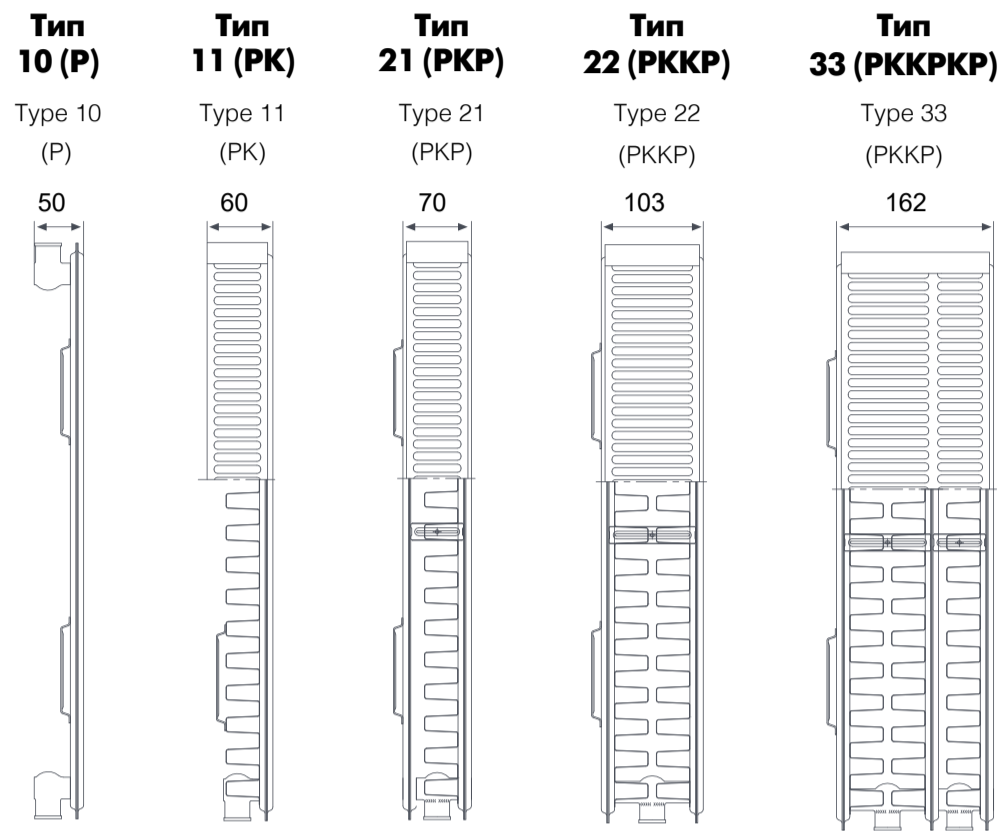

Монтаж на стене

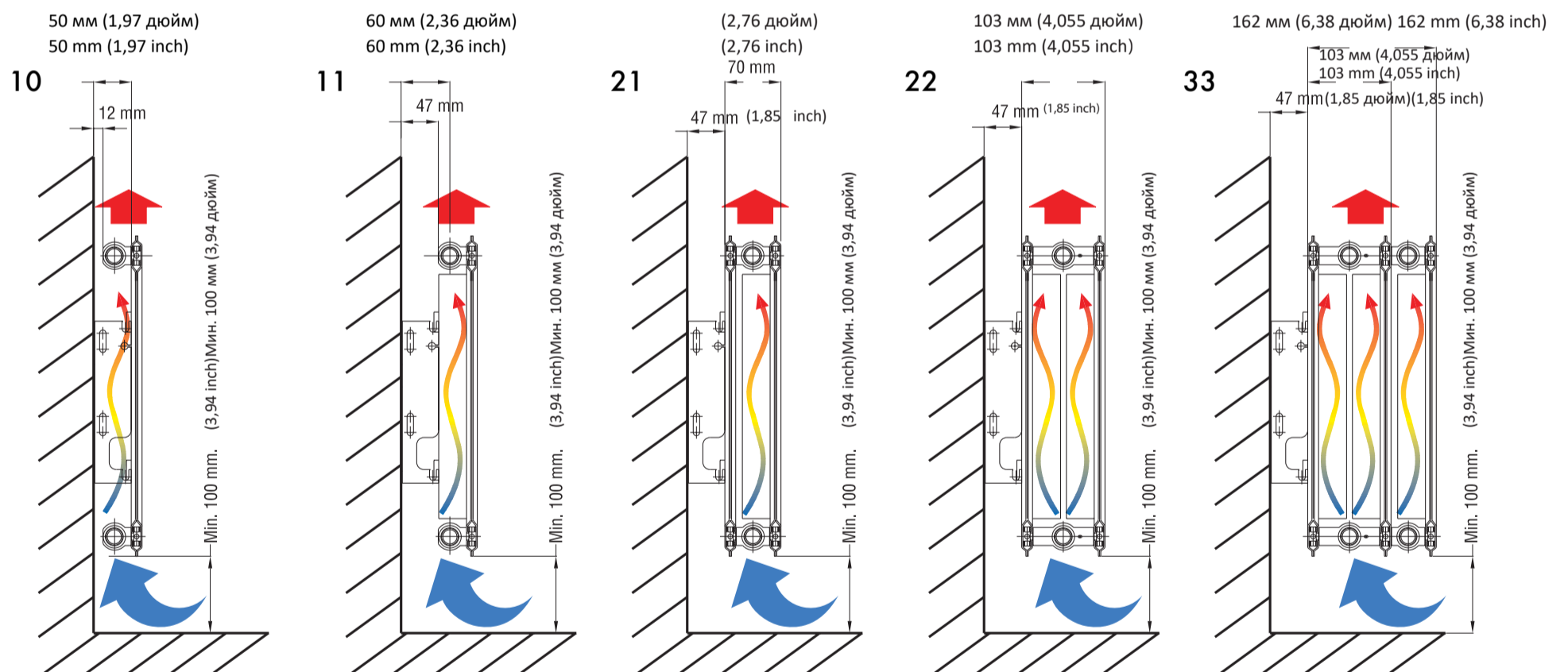

Номер ЕНС

Название

Страна
производства

Ед. изм.

Стандартный панельный радиатор Standard Panel Radiator

Ассортимент

Размеры

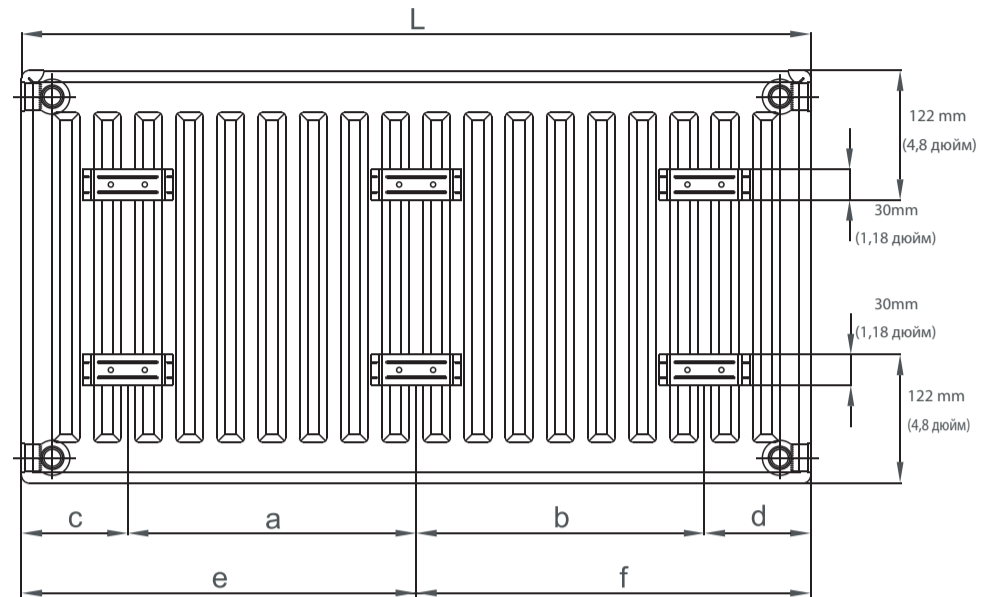
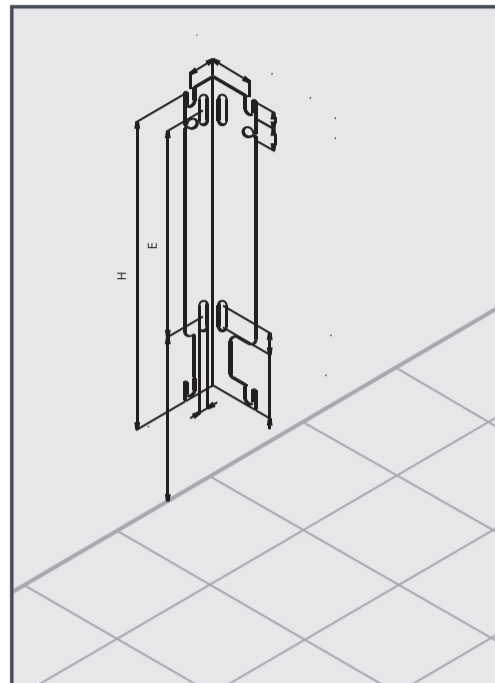

h	M	U
h	#	U

	a	b	c	d	e	f
0	0	-	hM	hM	-	-
0	0	0			0	0
0	0	0			0	0

Вышеупомянутое относится к 4 отверстиям до 1700 мм (заглушки будут в количестве 3 штук для 6 отверстий). Стежки и пластиковые вставки будут в количестве 6 штук после 1700 мм.

Высокая производительность, максимальная эффективность:

Каждый радиатор имеет два конвекторных контура, непосредственно соединенных с водяными каналами для обеспечения максимально возможной теплоотдачи. Все радиаторы проходят испытания давлением 13 бар.

ВЫСОКОКАЧЕСТВЕННОЕ ЛАКОКРАСОЧНОЕ ПОКРЫТИЕ:
Все радиаторы покрыты белой эмалью (RAL9016). Каждый радиатор проходит предварительную обработку, после чего на него наносится эпоксидное полиэфирное порошковое покрытие.

ШИРОКИЙ АССОРТИМЕНТ:
В наличии широкий ассортимент панельных радиаторов - высота от 300 мм до 900 мм, длина от 400 мм до 3000 мм.

ЗАВОДСКАЯ УСТАНОВКА ВЕРХНЕЙ РЕШЕТКИ И БОКОВЫХ ПАНЕЛЕЙ:
Наши панельные радиаторы поставляются в комплекте с установленными на заводе верхней решеткой и боковыми панелями (исключение: Тип 10(P)).

УПАКОВКА И ПРОСТОТА В УСТАНОВКЕ:
Радиаторы упакованы с превосходными защитными свойствами и картонными подставками. Каждый радиатор обернут пузырчатой полиэстеровой пленкой. Ассортимент наших радиаторов охватывает все типы и модели. Монтажные комплекты поставляются с кронштейнами для настенного монтажа, винтами, подвесами и дюбелями в защищенной упаковке. Все необходимые детали предусмотрены для легкой установки.

ГАРАНТИЯ 12 ЛЕТ:
Радиаторы SANICA производятся по системе качества ISO 9001:2015, каждый радиатор имеет полную гарантию на 12 лет от всех дефектов, вызванных в процессе производства.

Номер ЕНС	Название	Страна производства	Ед. изм.
-----------	----------	---------------------	----------

Товарная категория - Комплектующие к радиаторам

Клапан радиаторный прямой запорный (отсечной)



Клапан радиаторный прямой запорный (отсечной) DN 15
 Клапан радиаторный прямой запорный (отсечной) DN 20

Китай шт
 Китай шт

Клапан радиаторный прямой



Клапан радиаторный прямой DN 15 PN 10
 Клапан радиаторный прямой DN 20 PN 10

Китай шт
 Китай шт

Клапан радиаторный угловой



Клапан радиаторный угловой DN 20 PN 10
 Клапан радиаторный угловой DN 20 PN 15

Китай шт
 Китай шт

Клапан радиаторный угловой



Клапан радиаторный угловой DN 15 PN 10
 Клапан радиаторный угловой DN 20 PN 10

Китай шт
 Китай шт

Клапан термостатический угловой



Клапан термостатический угловой DN 15 PN 16
 Клапан термостатический угловой DN 20 PN 16

Италия шт
 Италия шт

Клапан термостатический угловой



Клапан термостатический угловой DN 15 PN 16
 Клапан термостатический угловой DN 20 PN 16

Китай шт
 Китай шт

Номер ЕНС

Название

Страна
производства

Ед. изм.

Термостатическая головка устанавливается на термостатический радиаторный клапан и предназначена для автоматического регулирования расхода теплоносителя через отопительный прибор в зависимости от температуры воздуха в помещении. Использование регулирующих клапанов с термостатической головкой позволяет автоматически поддерживать заданную температуру в помещении с точностью до 1 °С

Термостатическая головка жид/нап



Термостатическая головка жид/нап DN 28x1,5 мм PN 10

Италия

шт

Термостатическая головка



Термостатическая головка DN 30x1,5 мм PN 10

Китай

шт

Номер ЕНС	Название	Страна производства	Ед. изм.
-----------	----------	---------------------	----------

Автоматические сбросники воздуха (воздухоотводчики) предназначены для автоматического удаления воздуха и других газов из систем отопления и водоснабжения. Наличие воздуха в системах отопления и водоснабжения приводит к коррозии материалов трубопроводов, отопительных приборов и арматуры. Приводит к возникновению шумов и воздушных пробок, препятствующих правильному функционированию систем. Воздухоотводчик применяется на трубопроводах с не агрессивными средами (вода, этиленгликоль, пропиленгликоль и др.)

Автоматический сбросник воздуха Hydrosta



Автоматический сбросник воздуха Hydrosta DN 15

Южная Корея

шт

Комплект радиатора



Комплект радиатора STI DN 15

Китай

компл.

Комплект радиатора



Комплект радиатора DN 20

Россия

компл.

Редукционный клапан позволяет избежать аварийных значений давления воды и обеспечивает постоянство заданного давления жидкости в системе водоснабжения или отопления.

Кран маевского



Кран маевского DN 15
Кран маевского DN 20

Украина

шт

Украина

шт

Прокладка силикон



Прокладка силикон DN 25

Украина

шт

Прокладка к пробке паронит



Прокладка к пробке паронит DN 25

Китай

шт

Номер ЕНС	Название	Страна производства	Ед. изм.
Товарная категория - Приборы для измерения и регулирования давления и температуры			

Автомат. балансировочный клапан ASV-PV, Danfoss



Автомат. балансировочный клапан ASV-PV Dn 15, Pn 16	Дания	шт
Автомат. балансировочный клапан ASV-PV Dn 20, Pn 16	Дания	шт
Автомат. балансировочный клапан ASV-PV Dn 25, Pn 16	Дания	шт
Автомат. балансировочный клапан ASV-PV Dn 32, Pn 16	Дания	шт

Ручной балансировочный клапан ASV-I, Danfoss



Ручной балансировочный клапан ASV-I Dn 15 вн. резьба, Pn 16	Дания	шт
Ручной балансировочный клапан ASV-I Dn 20 вн. резьба, Pn 16	Дания	шт
Ручной балансировочный клапан ASV-I Dn 25 вн. резьба, Pn 16	Дания	шт
Ручной балансировочный клапан ASV-I Dn 32 вн. резьба, Pn 16	Дания	шт
Ручной балансировочный клапан ASV-I Dn 40 вн. резьба, Pn 16	Дания	шт

Ручной балансировочный клапан VSV-I, Danfoss



Ручной балансировочный клапан VSV-I Dn 15 вн. резьба, Pn 16	Дания	шт
Ручной балансировочный клапан VSV-I Dn 20 вн. резьба, Pn 16	Дания	шт
Ручной балансировочный клапан VSV-I Dn 25 вн. резьба, Pn 16	Дания	шт
Ручной балансировочный клапан VSV-I Dn 32 вн. резьба, Pn 16	Дания	шт

Автомат. балансир. клапан АВ-QM, Danfoss



Автомат. балансир. клапан АВ-QM Dn 10 с ниппелями, нар. резьба; Pn 16	Дания	шт
Автомат. балансир. клапан АВ-QM Dn 15 с ниппелями, нар. резьба; Pn 16	Дания	шт
Автомат. балансир. клапан АВ-QM Dn 20 с ниппелями, нар. резьба; Pn 16	Дания	шт
Автомат. балансир. клапан АВ-QM Dn 25 с ниппелями, нар. резьба; Pn 16	Дания	шт

Клапан радиаторных терморегуляторов RTR-G, Danfoss



Клапан радиаторных терморегуляторов RTR-G Dn 15, прямой	Дания	шт
Клапан радиаторных терморегуляторов RTR-G Dn 20, прямой	Дания	шт

Клапан радиаторных терморегуляторов RTR-N, Danfoss





Клапан радиаторных терморегуляторов RTR-N Dn 15 с преднастройкой, прямой	Дания	шт
Клапан радиаторных терморегуляторов RTR-N Dn 20 с преднастройкой, прямой	Дания	шт

RAS-C термо клапан с жидкостным элементом, Danfoss



RAS-C термо клапан с жидкостным элементом	Дания	шт
---	-------	----

Номер ЕНС	Название	Страна производства	Ед. изм.
Клапан радиаторных терморегуляторов RTR-N UK, Danfoss			
	Клапан радиаторных терморегуляторов RTR-N UK Dn 15 с преднастройкой, угловой горизонтальный	Дания	шт
Запорный радиаторный клапан RLV-S, Danfoss			
	Запорный радиаторный клапан RLV-S Dn 15 угловой	Дания	шт

Номер ЕНС

Название

Страна
производства

Ед. изм.

Товарная категория - Изоляция для трубопроводов**Трубчатая теплоизоляция K-FLEX PE**

Трубчатая теплоизоляция K-FLEX PE 6 мм DN 18	Россия	2м
Трубчатая теплоизоляция K-FLEX PE 6 мм DN 22	Россия	2м
Трубчатая теплоизоляция K-FLEX PE 6 мм DN 25	Россия	2м
Трубчатая теплоизоляция K-FLEX PE 6 мм DN 28	Россия	2м
Трубчатая теплоизоляция K-FLEX PE 6 мм DN 35	Россия	2м
Трубчатая теплоизоляция K-FLEX PE 9 мм DN 18	Россия	2м
Трубчатая теплоизоляция K-FLEX PE 9 мм DN 22	Россия	2м
Трубчатая теплоизоляция K-FLEX PE 9 мм DN 25	Россия	2м
Трубчатая теплоизоляция K-FLEX PE 9 мм DN 28	Россия	2м
Трубчатая теплоизоляция K-FLEX PE 9 мм DN 35	Россия	2м
Трубчатая теплоизоляция K-FLEX PE 9 мм DN 42	Россия	2м
Трубчатая теплоизоляция K-FLEX PE 9 мм DN 48	Россия	2м
Трубчатая теплоизоляция K-FLEX PE 9 мм DN 54	Россия	2м
Трубчатая теплоизоляция K-FLEX PE 9 мм DN 60	Россия	2м
Трубчатая теплоизоляция K-FLEX PE 9 мм DN 64	Россия	2м
Трубчатая теплоизоляция K-FLEX PE 9 мм DN 76	Россия	2м
Трубчатая теплоизоляция K-FLEX PE 9 мм DN 110	Россия	2м
Трубчатая теплоизоляция K-FLEX PE 13 мм DN 89	Россия	2м
Трубчатая теплоизоляция K-FLEX PE 13 мм DN 110	Россия	2м

Трубчатая теплоизоляция K-Flex PE (красная, синяя)

Трубчатая теплоизоляция K-Flex PE (красная, синяя) 4 мм DN 22	Россия	2м
Трубчатая теплоизоляция K-Flex PE (красная, синяя) 4 мм DN 28	Россия	2м
Трубчатая теплоизоляция K-Flex PE (красная, синяя) 4 мм DN 35	Россия	2м
Трубчатая теплоизоляция K-Flex PE (красная, синяя) 6 мм DN 22	Россия	2м
Трубчатая теплоизоляция K-Flex PE (красная, синяя) 6 мм DN 28	Россия	2м
Трубчатая теплоизоляция K-Flex PE (красная, синяя) 6 мм DN 35	Россия	2м
Трубчатая теплоизоляция K-Flex PE (красная, синяя) 9 мм DN 35	Россия	2м
Трубчатая теплоизоляция K-Flex PE (красная, синяя) 9 мм DN 42	Россия	2м
Трубчатая теплоизоляция K-Flex PE (красная, синяя) 9 мм DN 48	Россия	2м

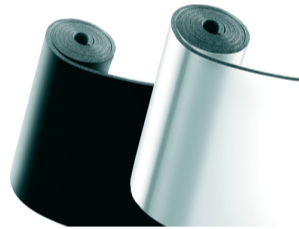
Рулонная теплоизоляция K-FLEX SOLAR HT

Рулонная теплоизоляция K-FLEX SOLAR HT DN 1000*10 мм	Италия	2м
Рулонная теплоизоляция K-FLEX SOLAR HT DN 1000*13 мм	Италия	2м
Рулонная теплоизоляция K-FLEX SOLAR HT DN 1000*19 мм	Италия	2м
Рулонная теплоизоляция K-FLEX SOLAR HT DN 1000*25 мм	Италия	2м
Рулонная теплоизоляция K-FLEX SOLAR HT DN 1000*32 мм	Италия	2м
Рулонная теплоизоляция K-FLEX SOLAR HT DN 1000*40 мм	Италия	2м
Рулонная теплоизоляция K-FLEX SOLAR HT DN 1000*50 мм	Италия	2м

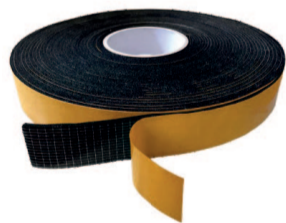
Монтажные ленты K-FLEX ST

Монтажные ленты K-FLEX ST толщ.3 мм шир. 15/10	Италия	2м
Монтажные ленты K-FLEX ST толщ.3 мм шир. 50/10	Италия	2м
Монтажные ленты K-FLEX ST толщ.3 мм шир. 50/15	Италия	2м
Монтажные ленты K-FLEX ST толщ.3 мм шир. 100/10	Италия	2м

Номер ЕНС	Название	Страна производства	Ед. изм.
Товарная категория - Компрессионные фитинги для полиэтиленовых труб			
Муфта			
	Муфта DN 20 PN 16	Казахстан	шт
	Муфта DN 25 PN 16	Казахстан	шт
	Муфта DN 32 PN 16	Казахстан	шт
	Муфта DN 40 PN 16	Казахстан	шт
	Муфта DN 50 PN 16	Казахстан	шт
	Муфта DN 63 PN 16	Казахстан	шт
	Муфта DN 75 PN 10	Казахстан	шт
Муфта с внутренней резьбой			
	Муфта с внутренней резьбой DN 25-1/2 PN 16	Казахстан	шт
	Муфта с внутренней резьбой DN 25-3/4 PN 16	Казахстан	шт
	Муфта с внутренней резьбой DN 25-1 PN 16	Казахстан	шт
	Муфта с внутренней резьбой DN 32-1 PN 16	Казахстан	шт
	Муфта с внутренней резьбой DN 40-11/4 PN 16	Казахстан	шт
	Муфта с внутренней резьбой DN 50-11/2 PN 16	Казахстан	шт
	Муфта с внутренней резьбой DN 63-2 PN 16	Казахстан	шт
Отвод			
	Отвод DN 20 PN 16	Казахстан	шт
	Отвод DN 25 PN 16	Казахстан	шт
	Отвод DN 32 PN 16	Казахстан	шт
	Отвод DN 40 PN 16	Казахстан	шт
	Отвод DN 50 PN 16	Казахстан	шт
	Отвод DN 63 PN 16	Казахстан	шт
	Отвод DN 75 PN 10	Казахстан	шт
Отвод с внутренней резьбой			
	Отвод с внутренней резьбой DN 20-1/2 PN16	Казахстан	шт
	Отвод с внутренней резьбой DN 32-1/2 PN16	Казахстан	шт
Отвод с наружной резьбой			
	Отвод с наружной резьбой DN 20-1/2 PN16	Казахстан	шт
	Отвод с наружной резьбой DN 20-3/4 PN16	Казахстан	шт
	Отвод с наружной резьбой DN 25-1 PN16	Казахстан	шт
	Отвод с наружной резьбой DN 25-3/4 PN16	Казахстан	шт
	Отвод с наружной резьбой DN 32-1 PN16	Казахстан	шт
Тройник			
	Тройник DN 20 PN 16	Казахстан	шт
	Тройник DN 25 PN 16	Казахстан	шт
	Тройник DN 32 PN 16	Казахстан	шт
	Тройник DN 40 PN 16	Казахстан	шт
	Тройник DN 50 PN 16	Казахстан	шт
	Тройник DN 63 PN 16	Казахстан	шт
	Тройник DN 90 PN 16	Казахстан	шт
	Тройник DN 110 PN 16	Казахстан	шт
Тройник переходник			
	Тройник-переходник DN 25-20-25 PN 16	Казахстан	шт
	Тройник-переходник DN 32-20-32 PN 16	Казахстан	шт
	Тройник-переходник DN 32-25-32 PN 16	Казахстан	шт
	Тройник-переходник DN 40-32-40 PN 16	Казахстан	шт
	Тройник-переходник DN 50-25-50 PN 16	Казахстан	шт
	Тройник-переходник DN 50-32-50 PN 16	Казахстан	шт
	Тройник-переходник DN 50-40-50 PN 16	Казахстан	шт
	Тройник-переходник DN 75-50-75 PN 10	Казахстан	шт

Номер ЕНС	Название	Страна производства	Ед. изм.
-----------	----------	---------------------	----------

Тройник с резьбой



Тройник с резьбой DN 25-3/4-25 BP PN 16	Казахстан	шт
Тройник с резьбой DN 32-11/4-32 HP PN 16	Казахстан	шт

Заглушка



Заглушка DN 25 PN 16	Казахстан	шт
Заглушка DN 32 PN 16	Казахстан	шт
Заглушка DN 40 PN 16	Казахстан	шт
Заглушка DN 110 PN 10	Казахстан	шт

Кран шаровый



Кран шаровый DN 20 PN 16	Казахстан	шт
Кран шаровый DN 25 PN 16	Казахстан	шт
Кран шаровый DN 32 PN 16	Казахстан	шт
Кран шаровый DN 40 PN 10	Казахстан	шт

Товарная категория - Фитинги для полиэтиленовых труб

Переходник



Переходник DN 110-63 PN 16	Казахстан	шт
Переходник DN 140-110 PN 16	Казахстан	шт
Переходник DN 200-110 PN 16	Казахстан	шт
Переходник DN 200-160 PN 16	Казахстан	шт
Переходник DN 225-160 PN 16	Казахстан	шт
Переходник DN 250-200 PN 16	Казахстан	шт
Переходник DN 315-225 PN 16	Казахстан	шт

Отвод



Отвод DN 50 PN 16	Казахстан	шт
Отвод DN 63 PN 16	Казахстан	шт
Отвод DN 75 PN 16	Казахстан	шт
Отвод DN 90 PN 16	Казахстан	шт
Отвод DN 110 PN 16	Казахстан	шт
Отвод DN 140 PN 16	Казахстан	шт
Отвод DN 160 PN 16	Казахстан	шт
Отвод DN 180 PN 16	Казахстан	шт
Отвод DN 315 PN 16	Казахстан	шт
Отвод DN 560 PN 16	Казахстан	шт

Полуотвод



Полуотвод DN 50 PN 16	Казахстан	шт
Полуотвод DN 63 PN 16	Казахстан	шт
Полуотвод DN 75 PN 16	Казахстан	шт
Полуотвод DN 90 PN 16	Казахстан	шт
Полуотвод DN 110 PN 16	Казахстан	шт
Полуотвод DN 140 PN 16	Казахстан	шт
Полуотвод DN 160 PN 16	Казахстан	шт
Полуотвод DN 180 PN 16	Казахстан	шт
Полуотвод DN 315 PN 16	Казахстан	шт

Тройник



Тройник DN 50 PN 16	Казахстан	шт
Тройник DN 63 PN 16	Казахстан	шт
Тройник DN 90 PN 16	Казахстан	шт
Тройник DN 110 PN 16	Казахстан	шт
Тройник DN 160 PN 16	Казахстан	шт
Тройник DN 180 PN 16	Казахстан	шт
Тройник DN 200 PN 16	Казахстан	шт
Тройник DN 225 PN 16	Казахстан	шт

Номер ЕНС	Название	Страна производства	Ед. изм.
Тройник переходник			
	Тройник переходник DN 110-63 PN 16	Казахстан	шт
	Тройник переходник DN 200-160 PN 16	Казахстан	шт
	Тройник переходник DN 315-110 PN 16	Казахстан	шт
Муфта электросварная			
	Муфта электросварная DN 63 PN 16	Казахстан	шт
	Муфта электросварная DN 90 PN 16	Казахстан	шт
	Муфта электросварная DN 110 PN 16	Казахстан	шт
	Муфта электросварная DN 125 PN 16	Казахстан	шт
	Муфта электросварная DN 140 PN 16	Казахстан	шт
	Муфта электросварная DN 180 PN 16	Казахстан	шт
	Муфта электросварная DN 200 PN 16	Казахстан	шт
Муфта электросварная DN 250 PN 16	Казахстан	шт	
Отвод электросварной			
	Отвод электросварной DN 63 PN 16	Казахстан	шт
	Отвод электросварной DN 75 PN 16	Казахстан	шт
	Отвод электросварной DN 90 PN 16	Казахстан	шт
	Отвод электросварной DN 110 PN 16	Казахстан	шт
	Отвод электросварной DN 125 PN 16	Казахстан	шт
	Отвод электросварной DN 160 PN 16	Казахстан	шт
Втулка под фланец			
	Втулка под фланец DN 50 PN 16	Казахстан	шт
	Втулка под фланец DN 63 PN 16	Казахстан	шт
	Втулка под фланец DN 75 PN 16	Казахстан	шт
	Втулка под фланец DN 90 PN 16	Казахстан	шт
	Втулка под фланец DN 110 PN 16	Казахстан	шт
	Втулка под фланец DN 140 PN 16	Казахстан	шт
	Втулка под фланец DN 160 PN 16	Казахстан	шт
	Втулка под фланец DN 180 PN 16	Казахстан	шт
	Втулка под фланец DN 200 PN 16	Казахстан	шт
	Втулка под фланец DN 225 PN 16	Казахстан	шт
	Втулка под фланец DN 315 PN 16	Казахстан	шт
	Втулка под фланец DN 500 PN 16	Казахстан	шт
	Втулка под фланец DN 630 PN 16	Казахстан	шт
Бандаж "Седелка с резьбой"			
	Бандаж "Седелка с резьбой" DN 50-1/2 PN 16	Казахстан	шт
	Бандаж "Седелка с резьбой" DN 50-3/4 PN 16	Казахстан	шт
	Бандаж "Седелка с резьбой" DN 50-1 PN 16	Казахстан	шт
	Бандаж "Седелка с резьбой" DN 63-1/2 PN 16	Казахстан	шт
	Бандаж "Седелка с резьбой" DN 63-1 PN 16	Казахстан	шт
	Бандаж "Седелка с резьбой" DN 63-11/2 PN 16	Казахстан	шт
	Бандаж "Седелка с резьбой" DN 63-3/4 PN 16	Казахстан	шт
	Бандаж "Седелка с резьбой" DN 90-2 PN 16	Казахстан	шт
	Бандаж "Седелка с резьбой" DN 110-1 PN 16	Казахстан	шт
	Бандаж "Седелка с резьбой" DN 110-1/2 PN 16	Казахстан	шт
	Бандаж "Седелка с резьбой" DN 110-11/2 PN 16	Казахстан	шт
Бандаж "Седелка с резьбой"			
	Бандаж "Седелка с резьбой" DN 110-2 PN 16	Казахстан	шт
	Бандаж "Седелка с резьбой" DN 160-1 PN 16	Казахстан	шт
	Бандаж "Седелка с резьбой" DN 160-11/2 PN 16	Казахстан	шт
	Бандаж "Седелка с резьбой" DN 200-11/2 PN 16	Казахстан	шт
	Бандаж "Седелка с резьбой" DN 200-2 PN 16	Казахстан	шт
	Бандаж "Седелка с резьбой" DN 225-2 PN 16	Казахстан	шт

Номер ЕНС	Название	Страна производства	Ед. изм.
-----------	----------	---------------------	----------

Товарная категория - Фитинги для гофрированных труб « Корсис» 12 м хлыст

Труба



Трубы ППР DN 110	Казахстан	шт
Трубы ППР DN 160	Казахстан	шт
Трубы ППР DN 200	Казахстан	шт
Трубы ППР DN 250	Казахстан	шт
Трубы ППР DN 315	Казахстан	шт
Трубы ППР DN 400	Казахстан	шт

Муфта



Муфта DN 110	Казахстан	шт
Муфта DN 160	Казахстан	шт
Муфта DN 200	Казахстан	шт
Муфта DN 250	Казахстан	шт
Муфта DN 315	Казахстан	шт

Отвод



Отвод DN 110	Казахстан	шт
Отвод DN 160	Казахстан	шт
Отвод DN 200	Казахстан	шт

Полуотвод



Полуотвод DN 110	Казахстан	шт
Полуотвод DN 160	Казахстан	шт
Полуотвод DN 200	Казахстан	шт

Прямой тройник 90°



Прямой тройник 90° DN 110	Казахстан	шт
Прямой тройник 90° DN 160	Казахстан	шт

Косой тройник 45°



Косой тройник 45° DN 110	Казахстан	шт
Косой тройник 45° DN 160	Казахстан	шт
Косой тройник 45° DN 200	Казахстан	шт
Косой тройник 45° DN 250	Казахстан	шт
Косой тройник 45° DN 315	Казахстан	шт
Косой тройник 45° DN 400	Казахстан	шт

Переходник



Переходник DN 110-160	Казахстан	шт
Переходник DN 160-200	Казахстан	шт

Номер ЕНС	Название	Страна производства	Ед. изм.
-----------	----------	---------------------	----------

Товарная категория - Фитинги для гофрированных труб (Optima) 6 м хлыст, раструбная

Труба



Трубы ППР DN 110	Казахстан	шт
Трубы ППР DN 160	Казахстан	шт
Трубы ППР DN 200	Казахстан	шт
Трубы ППР DN 250	Казахстан	шт
Трубы ППР DN 315	Казахстан	шт
Трубы ППР DN 400	Казахстан	шт

Труба



Трубы ППР DN 110	Казахстан	шт
Трубы ППР DN 160	Казахстан	шт
Трубы ППР DN 200	Казахстан	шт
Трубы ППР DN 250	Казахстан	шт
Трубы ППР DN 315	Казахстан	шт

Отвод



Отвод DN 110	Казахстан	шт
Отвод DN 160	Казахстан	шт
Отвод DN 200	Казахстан	шт

Полуотвод



Полуотвод DN 110	Казахстан	шт
Полуотвод DN 160	Казахстан	шт
Полуотвод DN 200	Казахстан	шт

Прямой тройник 90°



Прямой тройник 90° DN 110	Казахстан	шт
Прямой тройник 90° DN 160	Казахстан	шт

Косой тройник 45°



Косой тройник 45° DN 110	Казахстан	шт
Косой тройник 45° DN 160	Казахстан	шт
Косой тройник 45° DN 200	Казахстан	шт
Косой тройник 45° DN 250	Казахстан	шт
Косой тройник 45° DN 315	Казахстан	шт
Косой тройник 45° DN 400	Казахстан	шт

Переходник



Переходник DN 110-160	Казахстан	шт
Переходник DN 160-200	Казахстан	шт

Номер ЕНС	Название	Страна производства	Ед. изм.
-----------	----------	---------------------	----------

Товарная категория - Резьбовые фитинги

Резьбовые фитинги предназначены для соединения частей трубопровода друг с другом с помощью резьбы, которая может быть нанесена на внутренней или внешней части трубы или фитинга. Могут использоваться со стальными, медными и остальными видами труб при наличии соединительных элементов с переходом на резьбу.

Муфта



Муфта DN 15 PN 16	Россия	шт
Муфта DN 20 PN 16	Россия	шт
Муфта DN 25 PN 16	Россия	шт
Муфта DN 32 PN 16	Россия	шт
Муфта DN 40 PN 16	Россия	шт

Муфта-переходник



Муфта-переходник DN в.р. 20 - в.р. 15 PN 16	Россия	шт
Муфта-переходник DN в.р. 25 - в.р. 15 PN 16	Россия	шт
Муфта-переходник DN в.р. 25 - в.р. 20 PN 16	Россия	шт
Муфта-переходник DN в.р. 32 - в.р. 15 PN 16	Россия	шт
Муфта-переходник DN в.р. 32 - в.р. 20 PN 16	Россия	шт
Муфта-переходник DN в.р. 32 - в.р. 25 PN 16	Россия	шт
Муфта-переходник DN в.р. 40 - в.р. 20 PN 16	Россия	шт
Муфта-переходник DN в.р. 40 - в.р. 25 PN 16	Россия	шт

Переходник



Переходник DN в.р. 12 - н.р. 15 PN 16	Россия	шт
Переходник DN в.р. 15 - н.р. 20 PN 16	Россия	шт
Переходник DN в.р. 15 - н.р. 25 PN 16	Россия	шт
Переходник DN в.р. 20 - н.р. 25 PN 16	Россия	шт
Переходник DN в.р. 20 - н.р. 32 PN 16	Россия	шт
Переходник DN в.р. 20 - н.р. 40 PN 16	Россия	шт
Переходник DN в.р. 25 - н.р. 32 PN 16	Россия	шт
Переходник DN в.р. 25 - н.р. 40 PN 16	Россия	шт
Переходник DN в.р. 32 - н.р. 40 PN 16	Россия	шт

Футорка



Футорка DN н.р. 15 - в.р. 12 PN 16	Россия	шт
Футорка DN н.р. 20 - в.р. 15 PN 16	Россия	шт
Футорка DN н.р. 25 - в.р. 15 PN 16	Россия	шт
Футорка DN н.р. 25 - в.р. 20 PN 16	Россия	шт
Футорка DN н.р. 32 - в.р. 20 PN 16	Россия	шт
Футорка DN н.р. 32 - в.р. 25 PN 16	Россия	шт
Футорка DN н.р. 40 - в.р. 20 PN 16	Россия	шт
Футорка DN н.р. 40 - в.р. 25 PN 16	Россия	шт
Футорка DN н.р. 40 - в.р. 32 PN 16	Россия	шт

Ниппель



Ниппель DN 15 PN 16	Россия	шт
Ниппель DN 20 PN 16	Россия	шт
Ниппель DN 32 PN 16	Россия	шт
Ниппель DN 40 PN 16	Россия	шт
Ниппель DN 50 PN 16	Россия	шт
Ниппель DN 63 PN 16	Россия	шт



Ниппель-переходник









Ниппель-переходник DN 20-15 PN 16	Россия	шт
Ниппель-переходник DN 25-15 PN 16	Россия	шт
Ниппель-переходник DN 25-20 PN 16	Россия	шт
Ниппель-переходник DN 32-15 PN 16	Россия	шт
Ниппель-переходник DN 32-20 PN 16	Россия	шт
Ниппель-переходник DN 32-25 PN 16	Россия	шт
Ниппель-переходник DN 40-20 PN 16	Россия	шт
Ниппель-переходник DN 40-25 PN 16	Россия	шт

Номер ЕНС	Название	Страна производства	Ед. изм.
Угольник с внутренней резьбой			
	Угольник с внутренней резьбой DN 15 PN 16	Россия	шт
	Угольник с внутренней резьбой DN 20 PN 16	Россия	шт
	Угольник с внутренней резьбой DN 25 PN 16	Россия	шт
	Угольник с внутренней резьбой DN 32 PN 16	Россия	шт
	Угольник с внутренней резьбой DN 40 PN 16	Россия	шт
Угольник с переходом на наружную резьбу			
	Угольник с переходом на наружную резьбу DN 15	Россия	шт
	Угольник с переходом на наружную резьбу DN 20	Россия	шт
	Угольник с переходом на наружную резьбу DN 25	Россия	шт
	Угольник с переходом на наружную резьбу DN 32	Россия	шт
	Угольник с переходом на наружную резьбу DN 40	Россия	шт
Угольник наружная резьба-наружная резьба			
	Угольник наружная резьба-наружная резьба DN 15	Россия	шт
	Угольник наружная резьба-наружная резьба DN 20	Россия	шт
Угольник с креплением			
	Угольник с креплением DN 15	Россия	шт
Тройник с внутренней резьбой			
	Тройник с внутренней резьбой DN 15 PN 16	Россия	шт
	Тройник с внутренней резьбой DN 20 PN 16	Россия	шт
	Тройник с внутренней резьбой DN 25 PN 16	Россия	шт
	Тройник с внутренней резьбой DN 32 PN 16	Россия	шт
	Тройник с внутренней резьбой DN 40 PN 16	Россия	шт
Тройник переходник с внутренней резьбой			
	Тройник переходник с внутренней резьбой DN 20-15-20 PN 16	Россия	шт
	Тройник переходник с внутренней резьбой DN 25-20-25 PN 16	Россия	шт
Крестовина			
	Крестовина DN 15 PN 16	Россия	шт
	Крестовина DN 20 PN 16	Россия	шт

Номер ЕНС	Название	Страна производства	Ед. изм.
Сгон прямой разборный в/в			
	Сгон прямой разборный в/в DN 15 PN 16	Россия	шт
	Сгон прямой разборный в/в DN 20 PN 16	Россия	шт
	Сгон прямой разборный в/в DN 32 PN 16	Россия	шт
	Сгон прямой разборный в/в DN 40 PN 16	Россия	шт
Сгон прямой разборный в/н			
	Сгон прямой разборный в/н DN 15 PN 16	Россия	шт
	Сгон прямой разборный в/н DN 20 PN 16	Россия	шт
	Сгон прямой разборный в/н DN 25 PN 16	Россия	шт
	Сгон прямой разборный в/н DN 32 PN 16	Россия	шт
	Сгон прямой разборный в/н DN 40 PN 16	Россия	шт
	Сгон прямой разборный в/н DN 50 PN 16	Россия	шт
Сгон прямой разборный н/н			
	Сгон прямой разборный н/н DN 15 PN 16	Россия	шт
	Сгон прямой разборный н/н DN 20 PN 16	Россия	шт
	Сгон прямой разборный н/н DN 25 PN 16	Россия	шт
Сгон с накидной гайкой			
	Сгон с накидной гайкой DN в.р. 20-15 н.р. PN 16	Россия	шт
	Сгон с накидной гайкой DN в.р. 25-20 н.р. PN 16	Россия	шт
	Сгон с накидной гайкой DN в.р. 32-25 н.р. PN 16	Россия	шт
	Сгон с накидной гайкой DN в.р. 40-32 н.р. PN 16	Россия	шт
	Сгон с накидной гайкой DN в.р. 50-40 н.р. PN 16	Россия	шт
Сгон угловой разборный			
	Сгон угловой разборный DN 15 PN 16	Россия	шт
	Сгон угловой разборный DN 20 PN 16	Россия	шт
Удлинитель			
	Удлинитель DN 15 PN 1,5	Россия	шт
	Удлинитель DN 15 PN 2	Россия	шт
	Удлинитель DN 15 PN 2,5	Россия	шт
	Удлинитель DN 15 PN 3	Россия	шт
	Удлинитель DN 15 PN 4	Россия	шт
	Удлинитель DN 15 PN 5	Россия	шт
	Удлинитель DN 15 PN 6	Россия	шт
	Удлинитель DN 15 PN 8	Россия	шт
Штуцер для шланга			
	Штуцер для шланга DN 15 PN 16	Россия	шт

Номер ЕНС	Название	Страна производства	Ед. изм.
Контрагайка			
	Контрагайка DN 15 PN 16	Россия	шт
	Контрагайка DN 20 PN 16	Россия	шт
	Контрагайка DN2 5 PN 16	Россия	шт
Заглушка с внутренней резьбой			
	Заглушка с внутренней резьбой DN 15 PN 16	Россия	шт
	Заглушка с внутренней резьбой DN 20 PN 16	Россия	шт
	Заглушка с внутренней резьбой DN 25 PN 16	Россия	шт
	Заглушка с внутренней резьбой DN 32 PN 16	Россия	шт
	Заглушка с внутренней резьбой DN 40 PN 16	Россия	шт
Заглушка с наружной резьбой			
	Заглушка с наружной резьбой DN 15 PN 16	Россия	шт
	Заглушка с наружной резьбой DN 20 PN 16	Россия	шт
	Заглушка с наружной резьбой DN 25 PN 16	Россия	шт
	Заглушка с наружной резьбой DN 32 PN 16	Россия	шт
	Заглушка с наружной резьбой DN 40 PN 16	Россия	шт

Номер ЕНС	Название	Страна производства	Ед. изм.
Товарная категория - Трубы для теплого пола			
Трубы из сшитого полиэтилена PE-XA, Uponor Comfort Pipe Plus			
	Трубы из сшитого полиэтилена PE-XA, Uponor Comfort Pipe Plus DN 14 PN 6 (толщ 2.0 мм)	Швеция	м
	Трубы из сшитого полиэтилена PE-XA, Uponor Comfort Pipe Plus DN 16 PN 6 (толщ 2.0 мм)	Швеция	м
	Трубы из сшитого полиэтилена PE-XA, Uponor Comfort Pipe Plus DN 17 PN 6 (толщ 2.0 мм)	Швеция	м
	Трубы из сшитого полиэтилена PE-XA, Uponor Comfort Pipe Plus DN 20 PN 6 (толщ 2.0 мм)	Швеция	м
	Трубы из сшитого полиэтилена PE-XA, Uponor Comfort Pipe Plus DN 25 PN 6 (толщ 2.0 мм)	Швеция	м
Трубы из сшитого полиэтилена PE-XA, Uponor Minitec Comfort Pipe			
	Трубы из сшитого полиэтилена PE-XA, Uponor Minitec Comfort Pipe DN 9,9 PN 6 (толщ 1.1 мм)	Швеция	м
Трубы из сшитого полиэтилена PE-XA, Uponor Comfort Pipe			
	Трубы из сшитого полиэтилена PE-XA, Uponor Comfort Pipe DN 16 PN 6 (толщ 2.0 мм)	Швеция	м
	Трубы из сшитого полиэтилена PE-XA, Uponor Comfort Pipe DN 20 PN 6 (толщ 2.0 мм)	Швеция	м
Трубы из сшитого полиэтилена PE-XA, Uponor Klett Comfort Pipe			
	Трубы из сшитого полиэтилена PE-XA, Uponor Klett Comfort Pipe DN 16 PN 6 (толщ 2.0 мм)	Швеция	м
Трубы из многослойной трубы PE-RT Uponor Klett MLCP Red			
	Трубы из многослойной трубы PE-RT Uponor Klett MLCP Red DN 16 PN 4 (толщ 2.0 мм)	Швеция	м
Трубы из многослойной трубы PE-RT Uponor MLCP Red			
	Трубы из многослойной трубы PE-RT Uponor MLCP Red DN 16 PN 4 (толщ 2.0 мм)	Швеция	м
Металлопластиковая труба в бухте, Uponor MLC белая			
	Металлопластиковая труба в бухте, Uponor MLC белая DN 14 PN 10	Швеция	м

Номер ЕНС	Название	Страна производства	Ед. изм.
-----------	----------	---------------------	----------

Товарная категория - Фитинги для поверхностного отопления

Соединитель Q&E для труб PE-XA (PPSU)



Соединитель Q&E для труб PE-XA (PPSU) DN 16	Швеция	шт
Соединитель Q&E для труб PE-XA (PPSU) DN 20	Швеция	шт
Соединитель Q&E для труб PE-XA (PPSU) DN 25	Швеция	шт
Соединитель Q&E для труб PE-XA (PPSU) DN 40	Швеция	шт

Штуцер Q&E с внутренней резьбой (латунь)



Штуцер Q&E с внутренней резьбой (латунь) DN 25 DN резьбы 3/4	Швеция	шт
Штуцер Q&E с внутренней резьбой (латунь) DN 25 DN резьбы 1	Швеция	шт
Штуцер Q&E с внутренней резьбой (латунь) DN 40 DN резьбы 1 1/4	Швеция	шт

Соединитель Q&E с кольцами, для труб PE-XA (DR латунь)



Соединитель Q&E с кольцами, для труб PE-XA (DR латунь) DN 14	Швеция	шт
Соединитель Q&E с кольцами, для труб PE-XA (DR латунь) DN 17	Швеция	шт

Кольцо Q&E Evolution белое



Кольцо Q&E Evolution белое DN 16	Швеция	шт
Кольцо Q&E Evolution белое DN 20	Швеция	шт
Кольцо Q&E Evolution белое DN 25	Швеция	шт

Угольник Q&E для труб PE-XA (PPSU)



Угольник Q&E для труб PE-XA (PPSU) DN 20	Швеция	шт
Угольник Q&E для труб PE-XA (PPSU) DN 40	Швеция	шт

Штуцер Q&E с наружной резьбой (латунь)





Штуцер Q&E с наружной резьбой (латунь) DN 20 DN резьбы 1/5	Швеция	шт
Штуцер Q&E с наружной резьбой (латунь) DN 20 DN резьбы 3/4	Швеция	шт
Штуцер Q&E с наружной резьбой (латунь) DN 40 DN резьбы 1 1/4	Швеция	шт

Кольцо Q&E белое



Кольцо Q&E белое DN 14	Швеция	шт
Кольцо Q&E белое DN 17	Швеция	шт

Номер ЕНС	Название	Страна производства	Ед. изм.
Uronor Fit зажимной адаптер с наружной резьбой			
	Uronor Fit зажимной адаптер с наружной резьбой Разм 25R 3/4 Разм 25R 1	Швеция Швеция	шт шт
Uronor Fit зажимной адаптер с внутренней резьбой			
	Uronor Fit зажимной адаптер с внутренней резьбой Разм 25R 3/4 Разм 25R 1	Швеция Швеция	шт. шт
Uronor Minitec штуцер с наружной резьбой			
	Uronor Minitec штуцер с наружной резьбой, с кольцами Разм 9,9 мм	Швеция	шт
Uronor Minitec переходник			
	Uronor Minitec переходник Разм 20x9,9 мм	Швеция	шт
Uronor Fix угловой фиксатор пластик			
	Uronor Fix угловой фиксатор пластик Разм 9,9 мм	Швеция	шт
Uronor Minitec соединитель с кольцами			
	Uronor Minitec соединитель с кольцами Разм 9,9 мм	Швеция	шт
Uronor Minitec тройник редуционный			
	Uronor Minitec тройник редуционный Разм 20x9,9x20 мм	Швеция	шт
Uronor Minitec штуцер с внутренней резьбой			
	Uronor Minitec штуцер с внутренней резьбой Разм 9,9x3/4 мм	Швеция	шт

Номер ЕНС	Название	Страна производства	Ед. изм.
-----------	----------	---------------------	----------

Товарная категория - Коллекторы пластиковые Vario Plus

Uponor Vario Plus коллектор с клапанами Q&E



Uponor Vario Plus коллектор с клапанами Q&E кол пет раз 1*17	Швеция	шт
Uponor Vario Plus коллектор с клапанами Q&E кол пет раз 3*17	Швеция	шт
Uponor Vario Plus коллектор с клапанами Q&E кол пет раз 4*17	Швеция	шт
Uponor Vario Plus коллектор с клапанами Q&E кол пет раз 6*17	Швеция	шт
Uponor Vario Plus коллектор с клапанами Q&E кол пет раз 1*20	Швеция	шт
Uponor Vario Plus коллектор с клапанами Q&E кол пет раз 3*20	Швеция	шт
Uponor Vario Plus коллектор с клапанами Q&E кол пет раз 4*20	Швеция	шт
Uponor Vario Plus коллектор с клапанами Q&E кол пет раз 6*20	Швеция	шт

Uponor Vario Plus коллектор с клапанами



Uponor Vario Plus коллектор с клапанами кол пет раз 1*3/4 Евроконус	Швеция	шт
Uponor Vario Plus коллектор с клапанами кол пет раз 3*3/4 Евроконус	Швеция	шт
Uponor Vario Plus коллектор с клапанами кол пет раз 4*3/4 Евроконус	Швеция	шт
Uponor Vario Plus коллектор с клапанами кол пет раз 6*3/4 Евроконус	Швеция	шт

Uponor Vario Plus коллектор с расходомерами



Uponor Vario Plus коллектор с расходомерами кол пет раз 1*3/4 Евроконус	Швеция	шт
Uponor Vario Plus коллектор с расходомерами кол пет раз 3*3/4 Евроконус	Швеция	шт
Uponor Vario Plus коллектор с расходомерами кол пет раз 4*3/4 Евроконус	Швеция	шт
Uponor Vario Plus коллектор с расходомерами кол пет раз 6*3/4 Евроконус	Швеция	шт

Товарная категория - Аксессуары для коллекторов Vario Plus

Uponor Vario Plus коллекторный комплект



Uponor Vario Plus коллекторный комплект	Швеция	шт
---	--------	----

Uponor Vario Plus угловое соединение (в комплекте длинный и короткий)



Uponor Vario Plus угловое соединение (в комплекте длинный и короткий)	Швеция	шт
---	--------	----

Uponor Vario Plus фиксатор дистанции







Uponor Vario Plus фиксатор дистанции	Швеция	шт
--------------------------------------	--------	----

Uponor Vario Plus ключ для коллектора



Uponor Vario Plus ключ для коллектора Разм 2xG 11/2 мм	Швеция	шт
--	--------	----

Номер ЕНС	Название	Страна производства	Ед. изм.
Uponor Vario Plus теплоизоляционный кожух, толщина 19 мм, длина 665 мм			
	Uponor Vario Plus теплоизоляционный кожух, толщина 19 мм, длина 665 мм	Швеция	шт
Uponor Uponor SPI Vario Plus автоматический воздухоотводчик			
	Uponor Uponor SPI Vario Plus автоматический воздухоотводчик Разм 3/8"	Швеция	шт
Uponor Vario Plus расходомер			
	Uponor Vario Plus расходомер 4 л/мин	Швеция	шт
Uponor Vario Plus штуцер для шланга			
	Uponor Vario Plus штуцер для шланга Разм 3/4"	Швеция	шт

Номер ЕНС	Название	Страна производства	Ед. изм.	Артикул
-----------	----------	---------------------	----------	---------

Товарная категория - Коллекторы стальные Smart S

Uronor Vario S коллектор с клапанами ST



Uronor Vario S коллектор с клапанами ST кол пет раз 2*3/4	Швеция	шт	1088045
Uronor Vario S коллектор с клапанами ST кол пет раз 3*3/4	Швеция	шт	1088046
Uronor Vario S коллектор с клапанами ST кол пет раз 4*3/4	Швеция	шт	1088047
Uronor Vario S коллектор с клапанами ST кол пет раз 5*3/4	Швеция	шт	1088048
Uronor Vario S коллектор с клапанами ST кол пет раз 6*3/4	Швеция	шт	1088049
Uronor Vario S коллектор с клапанами ST кол пет раз 7*3/4	Швеция	шт	1088050
Uronor Vario S коллектор с клапанами ST кол пет раз 8*3/4	Швеция	шт	1088051
Uronor Vario S коллектор с клапанами ST кол пет раз 9*3/4	Швеция	шт	1088052
Uronor Vario S коллектор с клапанами ST кол пет раз 10*3/4	Швеция	шт	1088053
Uronor Vario S коллектор с клапанами ST кол пет раз 11*3/4	Швеция	шт	1088054
Uronor Vario S коллектор с клапанами ST кол пет раз 12*3/4	Швеция	шт	1088055

Uronor Vario S коллектор с расходомерами ST



Uronor Vario S коллектор с расходомерами ST кол пет раз 2*3/4	Швеция	шт	1086538
Uronor Vario S коллектор с расходомерами ST кол пет раз 3*3/4	Швеция	шт	1086539
Uronor Vario S коллектор с расходомерами ST кол пет раз 4*3/4	Швеция	шт	1086540
Uronor Vario S коллектор с расходомерами ST кол пет раз 5*3/4	Швеция	шт	1086541
Uronor Vario S коллектор с расходомерами ST кол пет раз 6*3/4	Швеция	шт	1086542
Uronor Vario S коллектор с расходомерами ST кол пет раз 7*3/4	Швеция	шт	1086543
Uronor Vario S коллектор с расходомерами ST кол пет раз 8*3/4	Швеция	шт	1086544
Uronor Vario S коллектор с расходомерами ST кол пет раз 9*3/4	Швеция	шт	1086545
Uronor Vario S коллектор с расходомерами ST кол пет раз 10*3/4	Швеция	шт	1086546
Uronor Vario S коллектор с расходомерами ST кол пет раз 11*3/4	Швеция	шт	1086547
Uronor Vario S коллектор с расходомерами ST кол пет раз 12*3/4	Швеция	шт	1086548

Uronor SPI Smart S расходомер



Uronor SPI Smart S расходомер 0-5 л/мин	Швеция	шт
---	--------	----

Uronor SPI Vario S балансировочный клапан



Uronor SPI Vario S балансировочный клапан	Швеция	шт
---	--------	----

Товарная категория - Аксессуары для коллекторов Smart S

Uronor Vario кран шаровый



Uronor Vario кран шаровый 3/4" F/T	Швеция	шт
Uronor Vario кран шаровый 1" F/T	Швеция	шт

Uronor Vario кран шаровый



Uronor Vario кран шаровый G1-G1	Швеция	шт
---------------------------------	--------	----

Номер ЕНС	Название	Страна производства	Ед. изм.
-----------	----------	---------------------	----------

Uponor Uni-X заглушка для коллектора Н



Uponor Uni-X заглушка для коллектора Н 3/4"

Швеция

шт

Uponor Vario балансировочный клапан



Uponor Vario балансировочный клапан G1-Rp1

Швеция

шт

Товарная категория - Аксессуары для коллекторов Smart S и Vario Plus

Uponor Uni-X зажимной адаптер MLC Евроконус



Uponor Uni-X зажимной адаптер MLC Евроконус раз 14-3/4

Швеция

шт

Uponor Uni-X зажимной адаптер MLC Евроконус раз 16-3/4

Швеция

шт

Uponor Vario Minites штуцер с внутренней резьбой Евроконус



Uponor Minites штуцер с внутренней резьбой Евроконус Разм 9,9x1,1-G3/4"

Швеция

шт

Uponor Vario зажимной адаптер PEX Евроконус



Uponor Vario зажимной адаптер PEX Евроконус кол пет раз 14*3/4 (толщ 2,0 мм)

Швеция

шт

Uponor Vario зажимной адаптер PEX Евроконус кол пет раз 17*3/4 (толщ 2,0 мм)

Швеция

шт

Uponor Vario зажимной адаптер PEX Евроконус кол пет раз 25*3/4 (толщ 2,3 мм)

Швеция

шт

Uponor Vario зажимной адаптер PEX Евроконус кол пет раз 16*3/4 (толщ 1,8/2,0 мм)

Швеция

шт

Uponor Vario зажимной адаптер PEX Евроконус кол пет раз 20*3/4 (толщ 1,9/2,0 мм)

Швеция

шт

Uponor Multi угловой фиксатор пластик



Uponor Multi угловой фиксатор пластик 20 мм

Швеция

шт

Uponor Multi угловой фиксатор пластик 14-17 мм

Швеция

шт

Uponor Multi угловой фиксатор пластик 25 мм

Швеция

шт

Номер ЕНС

Название

Бренд

Ед. изм.

Товарная категория - Задвижки

Задвижка с обрезиненным клином, высокопрочный чугун FAF (F4) 6000



Задвижка с обрезин. клином со штурвалом	DN 50 PN 16	FAF	шт
Задвижка с обрезин. клином со штурвалом	DN 65 PN 16	FAF	шт
Задвижка с обрезин. клином со штурвалом	DN 80 PN 16	FAF	шт
Задвижка с обрезин. клином со штурвалом	DN 100 PN 16	FAF	шт
Задвижка с обрезин. клином со штурвалом	DN 150 PN 16	FAF	шт
Задвижка с обрезин. клином со штурвалом	DN 200 PN 10	FAF	шт
Задвижка с обрезин. клином со штурвалом	DN 250 PN 10	FAF	шт
Задвижка с обрезин. клином со штурвалом	DN 300 PN 10	FAF	шт
Задвижка с обрезин. клином со штурвалом	DN 350 PN 16	FAF	шт
Задвижка с обрезин. клином со штурвалом)	DN 400 PN 10	FAF	шт

Задвижка с обрезиненным клином, 30ч39р



Задвижка с обрезин. клином Ду 50 Ру 16 синий	30ч39р	шт
Задвижка с обрезин. клином Ду 80 Ру 16 синий	30ч39р	шт
Задвижка с обрезин. клином Ду 100 Ру 16 синий	30ч39р	шт
Задвижка с обрезин. клином Ду 125 Ру 16 синий	30ч39р	шт
Задвижка с обрезин. клином Ду 150 Ру 16 синий	30ч39р	шт
Задвижка с обрезин. клином Ду 200 Ру 16 синий	30ч39р	шт
Задвижка с обрезин. клином Ду 250 Ру 16 синий	30ч39р	шт
Задвижка с обрезин. клином Ду 300 Ру 16 синий	30ч39р	шт
Задвижка с обрезин. клином Ду 400 Ру 16 синий	30ч39р	шт
Задвижка с обрезин. клином Ду 500 Ру 16 синий	30ч39р	шт

Задвижка чугунная параллельная с выдвижным шпинделем 30ч6бр



Задвижка чугунная Ду 50 Ру 10	30ч6бр	шт
Задвижка чугунная Ду 50 Ру 16	30ч6бр	шт
Задвижка чугунная Ду 80 Ру 10	30ч6бр	шт
Задвижка чугунная Ду 80 Ру 16	30ч6бр	шт
Задвижка чугунная Ду 100 Ру 10	30ч6бр	шт
Задвижка чугунная Ду 100 Ру 10/16	30ч6бр	шт
Задвижка чугунная Ду 125 Ру 10	30ч6бр	шт
Задвижка чугунная Ду 125 Ру 16	30ч6бр	шт
Задвижка чугунная Ду 150 Ру 16	30ч6бр	шт
Задвижка чугунная Ду 200 Ру 16	30ч6бр	шт
Задвижка чугунная Ду 250 Ру 10	30ч6бр	шт
Задвижка чугунная Ду 300 Ру 10	30ч6бр	шт

Задвижка чугунная параллельная с выдвижным шпинделем под привод 3090ч6бр



Задвижка чугунная Ду 50 Ру 16 п/привод	30ч906бр	шт
Задвижка чугунная Ду 80 Ру 16 п/привод	30ч906бр	шт
Задвижка чугунная Ду 100 Ру 16 п/привод	30ч906бр	шт
Задвижка чугунная Ду 125 Ру 16 п/привод	30ч906бр	шт
Задвижка чугунная Ду 150 Ру 16 п/привод	30ч906бр	шт
Задвижка чугунная Ду 200 Ру 16 п/привод	30ч906бр	шт
Задвижка чугунная Ду 300 Ру 16 п/привод	30ч906бр	шт

Номер ЕНС	Название	Бренд	Ед. изм.
-----------	----------	-------	----------

Товарная категория - Пожарные гидранты

Пожарный гидрант Hawle Duo Gost №5035



Пожарный гидрант DN 100/1, 25m	Hawle	шт
Пожарный гидрант DN 100/1, 5m	Hawle	шт
Пожарный гидрант DN 100/1, 75m	Hawle	шт
Пожарный гидрант DN 100/2, 0m	Hawle	шт
Пожарный гидрант DN 100/2, 25m	Hawle	шт
Пожарный гидрант DN 100/2, 5m	Hawle	шт
Пожарный гидрант DN 100/2, 75m	Hawle	шт
Пожарный гидрант DN 100/3, 0m	Hawle	шт
Пожарный гидрант DN 100/3, 25m	Hawle	шт
Пожарный гидрант DN 100/3, 5m	Hawle	шт
Пожарный гидрант DN 100/3, 75m	Hawle	шт
Пожарный гидрант DN 100/4, 0m	Hawle	шт

Пожарный гидрант JAFAR Duo Gost тип 8853



Пожарный гидрант DUO GOCT DN-100 H-1250	JAFAR	шт
Пожарный гидрант DUO GOCT DN-100 H-1500	JAFAR	шт
Пожарный гидрант DUO GOCT DN-100 H-2000	JAFAR	шт
Пожарный гидрант DUO GOCT DN-100 H-2500	JAFAR	шт
Пожарный гидрант DUO GOCT DN-100 H-2750	JAFAR	шт
Пожарный гидрант DUO GOCT DN-125 H-1500	JAFAR	шт
Пожарный гидрант DUO GOCT DN-125 H-2500	JAFAR	шт
Пожарный гидрант DUO GOCT DN-125 H-2750	JAFAR	шт
Пожарный гидрант DUO GOCT DN-125 H-3000	JAFAR	шт

Гидрант AVK пожарный подземный, ГОСТ, PN 16



Пожарный гидрант AVK DN-125 H - 750	AVK	шт
Пожарный гидрант AVK DN-125 H - 1000	AVK	шт
Пожарный гидрант AVK DN-125 H - 1250	AVK	шт
Пожарный гидрант AVK DN-125 H - 1500	AVK	шт
Пожарный гидрант AVK DN-125 H - 1750	AVK	шт
Пожарный гидрант AVK DN-125 H - 2000	AVK	шт
Пожарный гидрант AVK DN-125 H - 2250	AVK	шт
Пожарный гидрант AVK DN-125 H - 2500	AVK	шт
Пожарный гидрант AVK DN-125 H - 2750	AVK	шт
Пожарный гидрант AVK DN-125 H - 3000	AVK	шт
Пожарный гидрант AVK DN-125 H - 3250	AVK	шт
Пожарный гидрант AVK DN-125 H - 3500	AVK	шт
Пожарный гидрант AVK DN-125 H - 3750	AVK	шт
Пожарный гидрант AVK DN-125 H - 4000	AVK	шт

Номер ЕНС	Название	Бренд	Ед. изм.
-----------	----------	-------	----------

Товарная категория - Затворы

Затвор дисковый межфланцевый JAFAR тип 4497 GGG40



Затвор дисковый межфланцевый DN 40 PN 16	JAFAR	шт
Затвор дисковый межфланцевый DN 50 PN 16	JAFAR	шт
Затвор дисковый межфланцевый DN 65 PN 16	JAFAR	шт
Затвор дисковый межфланцевый DN 80 PN 16	JAFAR	шт
Затвор дисковый межфланцевый DN 100 PN 16	JAFAR	шт
Затвор дисковый межфланцевый DN 125 PN 16	JAFAR	шт
Затвор дисковый межфланцевый DN 150 PN 16	JAFAR	шт
Затвор дисковый межфланцевый DN 200 PN 16	JAFAR	шт
Затвор дисковый межфланцевый DN 250 PN 16	JAFAR	шт
Затвор дисковый межфланцевый DN 300 PN 16	JAFAR	шт

Затвор межфланцевый дисковый, Terra



Затвор межфланцевый дисковый D 40 Pn 16	Terra	шт
Затвор межфланцевый дисковый D 50 Pn 16	Terra	шт
Затвор межфланцевый дисковый D 65 Pn 16	Terra	шт
Затвор межфланцевый дисковый D 80 Pn 16	Terra	шт
Затвор межфланцевый дисковый D 100 Pn 16	Terra	шт
Затвор межфланцевый дисковый D 125 Pn 16	Terra	шт
Затвор межфланцевый дисковый D 150 Pn 16	Terra	шт
Затвор межфланцевый дисковый D 200 Pn 16	Terra	шт
Затвор межфланцевый дисковый D 250 Pn 16, с редук.	Terra	шт
Затвор межфланцевый дисковый D 300 Pn 16, с редук.	Terra	шт
Затвор межфланцевый дисковый D 350 Pn 16, с редук.	Terra	шт

Товарная категория - Краны

Кран LD шаровый приварной из стали 20



Кран шар. привар. КШЦП из стали 20 Ду 15 Ру 4,0 МПа	LD	шт
Кран шар. привар. КШЦП из стали 20 Ду 20 Ру 4,0 МПа	LD	шт
Кран шар. привар. КШЦП из стали 20 Ду 25 Ру 4,0 МПа	LD	шт
Кран шар. привар. КШЦП из стали 20 Ду 32 Ру 4,0 МПа	LD	шт
Кран шар. привар. КШЦП из стали 20 Ду 40 Ру 4,0 МПа	LD	шт
Кран шар. привар. КШЦП из стали 20 Ду 50 Ру 4,0 МПа	LD	шт
Кран шар. привар. КШЦП из стали 20 Ду 65 Ру 4,0 МПа	LD	шт
Кран шар. привар. КШЦП из стали 20 Ду 80/70 Ру 4,0 МПа	LD	шт
Кран шар. привар. КШЦП из стали 20 Ду 100/80 Ру 4,0 МПа	LD	шт
Кран шар. привар. КШЦП из стали 20 Ду 125/100 Ру 4,0 МПа	LD	шт
Кран шар. привар. КШЦП из стали 20 Ду 150/125 Ру 4,0 МПа	LD	шт
Кран шар. привар. КШЦП из стали 20 Ду 200/150 Ру 4,0 МПа	LD	шт
Кран шар. привар. КШЦП из стали 20 Ду 250/200 Ру 4,0 МПа	LD	шт

Кран LD шаровый фланцевый из стали 20



Кран шар. фл.КШЦФ из стали 20 Ду 15 Ру 4,0 МПа	LD	шт
Кран шар. фл.КШЦФ из стали 20 Ду 20 Ру 4,0 МПа	LD	шт
Кран шар. фл.КШЦФ из стали 20 Ду 25 Ру 4,0 МПа	LD	шт
Кран шар. фл.КШЦФ из стали 20 Ду 32 Ру 4,0 МПа	LD	шт
Кран шар. фл.КШЦФ из стали 20 Ду 40 Ру 4,0 МПа	LD	шт
Кран шар. фл.КШЦФ из стали 20 Ду 50 Ру 4,0 МПа	LD	шт
Кран шар. фл.КШЦФ из стали 20 Ду 65 Ру 4,0 МПа	LD	шт
Кран шар. фл.КШЦФ из стали 20 Ду 80/70 Ру 4,0 МПа	LD	шт
Кран шар. фл.КШЦФ из стали 20 Ду 100/80 Ру 4,0 МПа	LD	шт
Кран шар. фл.КШЦФ из стали 20 Ду 25/100 Ру 4,0 МПа	LD	шт
Кран шар. фл.КШЦФ из стали 20 Ду 150/125 Ру 4,0 МПа	LD	шт

Номер ЕНС	Название	Страна производства	Ед. изм.
-----------	----------	------------------------	----------

Товарная категория - Вентиль

Клапан (вентиль) муфтовый чугунный



Вентиль муфт. чуг. Ду 15	15кч33п (18п)	шт
Вентиль муфт. чуг. Ду 20	15кч33п (18п)	шт
Вентиль муфт. чуг. Ду 25	15кч33п (18п)	шт
Вентиль муфт. чуг. Ду 32	15кч33п (18п)	шт
Вентиль муфт. чуг. Ду 40	15кч33п (18п)	шт
Вентиль муфт. чуг. Ду 50	15кч33п (18п)	шт
Вентиль муфт. чуг. Ду 80	15кч33п (18п)	шт

Клапан (вентиль) фланцевый чугунный



Вентиль фл. чуг. Ду 15	15кч34п (19п)	шт
Вентиль фл. чуг. Ду 25	15кч34п (19п)	шт
Вентиль фл. чуг. Ду 32	15кч34п (19п)	шт
Вентиль фл. чуг. Ду 40	15кч34п (19п)	шт
Вентиль фл. чуг. Ду 50	15кч34п (19п)	шт

Номер ЕНС	Название	Страна производства	Ед. изм.
Товарная категория - Фланцы			
Фланец стальной			
	Фланец ст. D 15 PN 10, ГОСТ 12820-80	Россия	шт
	Фланец ст. D 15 PN 16, ГОСТ 12820-80	Россия	шт
	Фланец ст. D 20 PN 10, ГОСТ 12820-80	Россия	шт
	Фланец ст. D 20 PN 16, ГОСТ 12820-80	Россия	шт
	Фланец ст. D 25 PN 10, ГОСТ 12820-80	Россия	шт
	Фланец ст. D 25 PN 16, ГОСТ 12820-80	Россия	шт
	Фланец ст. D 32 PN 10, ГОСТ 12820-80	Россия	шт
	Фланец ст. D 32 PN 16, ГОСТ 12820-80	Россия	шт
	Фланец ст. D 32 (К)	Россия	шт
	Фланец ст. D 40 PN 10, ГОСТ 12820-80	Россия	шт
	Фланец ст. D 40 PN 16, ГОСТ 12820-80	Россия	шт
	Фланец ст. D 50 PN 10, ГОСТ 12820-80	Россия	шт
	Фланец ст. D 50 PN 16, ГОСТ 12820-80	Россия	шт
	Фланец ст. D 50 (К)	Россия	шт
	Фланец ст. D 50 расточ. втул 63 (вн 78)	Россия	шт
	Фланец ст. D 65 PN 10, ГОСТ 12820-80	Россия	шт
	Фланец ст. D 65 PN 16, ГОСТ 12820-80	Россия	шт
	Фланец ст. D 65 (К)	Россия	шт
	Фланец ст. D 65 расточ. втул 75 (вн 92)	Россия	шт
	Фланец ст. D 80 PN 10, (4 отв.) ГОСТ 12820-80*	Россия	шт
	Фланец ст. D 80 PN 16, (4 отв.) ГОСТ 12820-80*	Россия	шт
	Фланец ст. D 80 (К)	Россия	шт
	Фланец ст. D 80 расточ. втул 90 (вн 108)*	Россия	шт
	Фланец ст. D 100 PN 10, ГОСТ 12820-80	Россия	шт
	Фланец ст. D 100 PN 16, ГОСТ 12820-80	Россия	шт
	Фланец ст. D 100 под втул ПЭ 110 (вн.128мм)*	Россия	шт
	Фланец ст. D 125 PN 10, ГОСТ 12820-80	Россия	шт
	Фланец ст. D 125 PN 16, ГОСТ 12820-80	Россия	шт
	Фланец ст. D 125 под втул ПЭ 140 (вн.158мм)*	Россия	шт
	Фланец ст. D 150 PN 10, ГОСТ 12820-80	Россия	шт
	Фланец ст. D 150 PN 16, ГОСТ 12820-80	Россия	шт
	Фланец ст. D 150 под втул ПЭ 160 (вн.178мм)*	Россия	шт
	Фланец ст. D 200 PN 10, ГОСТ 12820-80	Россия	шт
	Фланец ст. D 200 PN 16, ГОСТ 12820-80	Россия	шт
	Фланец ст. D 200 (К)	Россия	шт
	Фланец ст. D 200 под втул ПЭ 200 (вн.225мм)*	Россия	шт
	Фланец ст. D 250 PN 10, ГОСТ 12820-80	Россия	шт
	Фланец ст. D 250 PN 16, ГОСТ 12820-80	Россия	шт
	Фланец ст. D 250 под втул ПЭ 280*	Россия	шт
	Фланец ст. D 300 PN 10, ГОСТ 12820-80	Россия	шт
Фланец ст. D 300 PN 16, ГОСТ 12820-80	Россия	шт	
Фланец ст. D 350 PN 10, ГОСТ 12820-80	Россия	шт	
Фланец ст. D 350 PN 16, ГОСТ 12820-80	Россия	шт	
Фланец ст. D 400 PN 10, ГОСТ 12820-80	Россия	шт	
Фланец ст. D 400 PN 16, ГОСТ 12820-80	Россия	шт	
Фланец ст. D 450 PN 10, ГОСТ 12820-80	Россия	шт	
Фланец ст. D 500 PN 10, ГОСТ 12820-80	Россия	шт	
Фланец ст. D 500 PN 16, ГОСТ 12820-80	Россия	шт	
Фланец ст. D 600 PN 10, ГОСТ 12820-80	Россия	шт	
Фланец ст. D 600 PN 16, ГОСТ 12820-80	Россия	шт	
Фланец ст. D 700 PN 10, ГОСТ 12820-80	Россия	шт	
Фланец ст. D 800 PN 10, ГОСТ 12820-80	Россия	шт	
Фланец ст. D 900 PN 10, ГОСТ 12820-80	Россия	шт	
Фланец ст. D 1000 PN 10, ворот	Россия	шт	
Фланец ст. D 1000 PN 10, ГОСТ 12820-80	Россия	шт	
Фланец ст. D 1200 PN 10, ГОСТ 12820-80	Россия	шт	
Фланец под ПГ	Россия	шт	

Номер ЕНС	Название	Бренд	Ед. изм.
-----------	----------	-------	----------

Товарная категория - Фланцы соединительные JAFAR



Фланец соединительный для ПЭ труб DN 50/63 PN 16, тип 9103, GGG40	JAFAR	шт
Фланец соединительный для ПЭ труб DN 80/90 PN 16, тип 9103, GGG40	JAFAR	шт
Фланец соединительный для ПЭ труб DN 200/200 PN 16, тип 9103, GGG40	JAFAR	шт
Фланец соединительный для ПЭ труб DN 200/225 PN 10, тип 9103, GGG40	JAFAR	шт
Фланец соединительный для ПЭ труб DN 250/250 PN 16, тип 9103, GGG40	JAFAR	шт
Фланец соединительный для ПЭ труб DN 250/280 PN 16, тип 9103, GGG40	JAFAR	шт
Фланец соединительный для ПЭ труб DN 300/315 PN 10, тип 9103, GGG40	JAFAR	шт
Фланец соединительный для ПЭ труб DN 300/315 PN 16, тип 9103, GGG40	JAFAR	шт
Фланец соединительный для ПЭ труб DN 400/450 PN1 6, тип 9103, GGG40	JAFAR	шт
Фланец соединительный для ПЭ труб DN 500/560 PN1 6, тип 9103, GGG40	JAFAR	шт
Фланец соединительный для ПЭ труб DN 600/630 PN1 6, тип 9103, GGG40	JAFAR	шт

Номер ЕНС	Название	Бренд	Ед. изм.
-----------	----------	-------	----------

Товарная категория - Гибкие вставки

Гибкая вставка фланцевая, Terra



Гибкая вставка фланц. DN 40 Pn 16	Terra	шт
Гибкая вставка фланц. DN 40 Pn 10	Terra	шт
Гибкая вставка фланц. DN 50 Pn 10	Terra	шт
Гибкая вставка фланц. DN 65 Pn 10 / 16	Terra	шт
Гибкая вставка фланц. DN 80 Pn 10	Terra	шт
Гибкая вставка фланц. DN 80 Pn 16	Terra	шт
Гибкая вставка фланц. DN 80 Pn 10	Terra	шт
Гибкая вставка фланц. DN 100 Pn 10	Terra	шт
Гибкая вставка фланц. DN 100 Pn 10	Terra	шт
Гибкая вставка фланц. DN 125 Pn 10	Terra	шт
Гибкая вставка фланц. DN 150 Pn 10	Terra	шт
Гибкая вставка фланц. DN 200 Pn 10	Terra	шт
Гибкая вставка фланц. DN 200 Pn 16	Terra	шт
Гибкая вставка фланц. DN 200 Pn 10	Terra	шт
Гибкая вставка фланц. DN 250 Pn 10	Terra	шт
Гибкая вставка фланц. DN 300 Pn 10	Terra	шт
Гибкая вставка фланц. DN 400 Pn 10	Terra	шт

Гибкая вставка фланцевая DN 50 PN16 тип 9222



Гибкая вставка фланцевая DN 50 PN 16, тип 9222	JAFAR	шт
Гибкая вставка фланцевая DN 65 PN 16, тип 9222	JAFAR	шт
Гибкая вставка фланцевая DN 80 PN 16, тип 9222	JAFAR	шт
Гибкая вставка фланцевая DN 100 PN 16, тип 9222	JAFAR	шт
Гибкая вставка фланцевая DN 125 PN 16, тип 9222	JAFAR	шт
Гибкая вставка фланцевая DN 150 PN 16, тип 9222	JAFAR	шт
Гибкая вставка фланцевая DN 200 PN 16, тип 9222	JAFAR	шт

Номер ЕНС	Название	Бренд	Ед. изм.
-----------	----------	-------	----------

Товарная категория - Фильтра

Фильтр фланцевый JAFAR тип 7110, GG25



Фильтр фланцевый DN 50 PN 16, тип 7110	JAFAR	шт
Фильтр фланцевый DN 65 PN 16, тип 7110	JAFAR	шт
Фильтр фланцевый DN 80 PN 16, тип 7110	JAFAR	шт
Фильтр фланцевый DN 100 PN 16, тип 7110	JAFAR	шт
Фильтр фланцевый DN 125 PN 16, тип 7110	JAFAR	шт
Фильтр фланцевый DN 150 PN 16, тип 7110	JAFAR	шт
Фильтр фланцевый DN 200 PN 10, тип 7110	JAFAR	шт

**Страна
производства Ед. изм.**

Фильтр чугунный сечатый, Terra



Фильтр чуг. сечатый, ФСФ Ду 50 Ру 16	Россия	шт
Фильтр чуг. сечатый, ФСФ Ду 65 Ру 16	Россия	шт
Фильтр чуг. сечатый, ФСФ Ду 80 Ру 16	Россия	шт
Фильтр чуг. сечатый, ФСФ Ду 100 Ру 16	Россия	шт
Фильтр чуг. сечатый, ФСФ Ду 125 Ру 16	Россия	шт
Фильтр чуг. сечатый, ФСФ Ду 150 Ру 16	Россия	шт
Фильтр чуг. сечатый, ФСФ Ду 200 Ру 16	Россия	шт
Фильтр чуг. сечатый, ФСФ Ду 250 Ру 16	Россия	шт

Номер ЕНС	Название	Бренд	Ед. изм.
-----------	----------	-------	----------

Товарная категория - Обратные клапана

Обратный клапан однодисковый, JAFAR тип 6534 Нержавеющая сталь GGG40



Обратный клапан однодиск. DN 40 PN 16, тип 6534 Нерж.Сталь GGG40	JAFAR	шт
Обратный клапан однодиск. DN 50 PN 16, тип 6534 Нерж.Сталь GGG41	JAFAR	шт
Обратный клапан однодиск. DN 65 PN 16, тип 6534 Нерж.Сталь GGG42	JAFAR	шт
Обратный клапан однодиск. DN 80 PN 16, тип 6534 Нерж.Сталь GGG43	JAFAR	шт
Обратный клапан однодиск. DN 100 PN 16, тип 6534 Нерж.Сталь GGG44	JAFAR	шт
Обратный клапан однодиск. DN 125 PN 16, тип 6534 Нерж.Сталь GGG45	JAFAR	шт
Обратный клапан однодиск. DN 200 PN 16, тип 6534 Нерж.Сталь GGG46	JAFAR	шт
Обратный клапан однодиск. DN 250 PN 16, тип 6534 Нерж.Сталь GGG47	JAFAR	шт

Обратный клапан шаровый JAFAR тип 6516, GGG40



Обратный клапан шаровый DN 50 PN 16, тип 6516, GGG40	JAFAR	шт
Обратный клапан шаровый DN 65 PN 16, тип 6516, GGG41	JAFAR	шт
Обратный клапан шаровый DN 80 PN 16, тип 6516, GGG42	JAFAR	шт
Обратный клапан шаровый DN 100 PN 16, тип 6516, GGG43	JAFAR	шт
Обратный клапан шаровый DN 150 PN 16, тип 6516, GGG44	JAFAR	шт
Обратный клапан шаровый DN 200 PN 16, тип 6516, GGG45	JAFAR	шт
Обратный клапан шаровый DN 250 PN 16, тип 6516, GGG46	JAFAR	шт
Обратный клапан шаровый DN 300 PN 16, тип 6516, GGG47	JAFAR	шт
Обратный клапан шаровый DN 400 PN 16, тип 6516, GGG48	JAFAR	шт

**Страна
производства Ед. изм.**

Клапан обратный чугунный двухдисковый



Клапан обр. чуг. двухдиск. Ду 40 Ру 16	Россия	шт
Клапан обр. чуг. двухдиск. Ду 50 Ру 16	Россия	шт
Клапан обр. чуг. двухдиск. Ду 65 Ру 16	Россия	шт
Клапан обр. чуг. двухдиск. Ду 80 Ру 16	Россия	шт
Клапан обр. чуг. двухдиск. Ду 100 Ру 16	Россия	шт
Клапан обр. чуг. двухдиск. Ду 125 Ру 16	Россия	шт
Клапан обр. чуг. двухдиск. Ду 150 Ру 16	Россия	шт
Клапан обр. чуг. двухдиск. Ду 200 Ру 16	Россия	шт
Клапан обр. чуг. двухдиск. Ду 250 Ру 16	Россия	шт
Клапан обр. чуг. двухдиск. Ду 300 Ру 16	Россия	шт
Клапан обр. чуг. двухдиск. Ду 400 Ру 16	Россия	шт

Номер ЕНС

Название

Бренд

Ед. изм.

Товарная категория - Электропривода

Электропривод к задвижке чугунной ГЗ-А



Электропривод 70/24 к зад.чуг. Ду 80-100 мм, 0,25 кВт 100 Нм	ГЗ-А	шт
Электропривод 100/24 к зад.чуг. Ду 150 мм, 0,25 кВт 100 Нм	ГЗ-А	шт
Электропривод 100/24 к зад.чуг. Ду 150 мм, 0,25 кВт 100 Нм	ГЗ-А	шт
Электропривод 200/24 к зад.чуг. Ду 200-300 мм, сталь Ду 200-250 мм, 0,55 кВт 200 Нм	ГЗ-Б	шт
Электропривод 200/24 к зад.чуг. Ду 200 мм, 0,37 кВт 200 Нм	ГЗ-Б	шт

Электропривод к затвору SEAGULL ГЗ-ОФ



Электропривод 25/5,5 К д/затвору SEAGULL 50-65 мм	ГЗ-ОФ	шт
Электропривод 25/5,5 К д/затвору SEAGULL 80 мм	ГЗ-ОФ	шт
Электропривод 45/11 К д/затвору SEAGULL 100 мм	ГЗ-ОФ	шт
Электропривод 80/21 К д/затвору SEAGULL 125 мм	ГЗ-ОФ	шт
Электропривод 110/11 М д/затвору SEAGULL 150 мм	ГЗ-ОФ	шт
Электропривод 200/15 М 380В д/затвору SEAGULL 200 мм	ГЗ-ОФ	шт

Электропривод



Электропривод 0,25 кВт 60 Нм	РП-А	шт
Электропривод 0,37 кВт 25- 60 Нм	РП-А	шт

Номер ЕНС

Название

Бренд

Ед. изм.

Товарная категория - Вантуза

Клапан воздушный



Клапан воздушный 1-ступ DN 50 PN16 (JAFAR), тип 7010 (вантуз)	JAFAR	шт
Клапан воздушный 1-ступ DN100 PN16 (JAFAR), тип 7010 (вантуз)	JAFAR	шт

Номер ЕНС	Название	Страна производства	Ед. изм.
-----------	----------	---------------------	----------

Товарная категория -Тройники

Тройник стальной



Тройник стальной DN 15	Россия	шт
Тройник стальной DN 20	Россия	шт
Тройник стальной DN 25	Россия	шт
Тройник стальной DN 32	Россия	шт
Тройник стальной DN 45	Россия	шт
Тройник стальной DN 45*76	Россия	шт
Тройник стальной DN 45*89	Россия	шт
Тройник стальной DN 57	Россия	шт
Тройник стальной DN 76	Россия	шт
Тройник стальной DN 76*45	Россия	шт
Тройник стальной DN 76*57	Россия	шт
Тройник стальной DN 89	Россия	шт
Тройник стальной DN 89*45	Россия	шт
Тройник стальной DN 89*57	Россия	шт
Тройник стальной DN 89*76	Россия	шт
Тройник стальной DN 108	Россия	шт
Тройник стальной DN 108*57	Россия	шт
Тройник стальной DN 108*76	Россия	шт
Тройник стальной DN 108*89	Россия	шт
Тройник стальной DN 133	Россия	шт
Тройник стальной DN 133*89	Россия	шт
Тройник стальной DN 133*108	Россия	шт
Тройник стальной DN 159	Россия	шт
Тройник стальной DN 159*108	Россия	шт
Тройник стальной DN 159*133	Россия	шт
Тройник стальной DN 219	Россия	шт
Тройник стальной DN 219*108	Россия	шт
Тройник стальной DN 219*133	Россия	шт
Тройник стальной DN 219*159	Россия	шт
Тройник стальной DN 273	Россия	шт
Тройник стальной DN 273*159	Россия	шт
Тройник стальной DN 273*219	Россия	шт
Тройник стальной DN 325	Россия	шт
Тройник стальной DN 325*219	Россия	шт
Тройник стальной DN 325*273	Россия	шт
Тройник стальной DN 377	Россия	шт
Тройник стальной DN 426	Россия	шт
Тройник стальной DN 426*219	Россия	шт
Тройник стальной DN 426*377	Россия	шт
Тройник стальной DN 530	Россия	шт
Тройник стальной DN 630	Россия	шт

Тройник стальной оцинкованный



Тройник сталь.оцинк DN 15	Россия	шт
Тройник сталь.оцинк DN 20	Россия	шт
Тройник сталь.оцинк DN 25	Россия	шт
Тройник сталь.оцинк DN 32	Россия	шт
Тройник сталь.оцинк DN 45	Россия	шт
Тройник сталь.оцинк DN 57	Россия	шт
Тройник сталь.оцинк DN 76	Россия	шт
Тройник сталь.оцинк DN 89	Россия	шт
Тройник сталь.оцинк DN 89*57	Россия	шт
Тройник сталь.оцинк DN 108	Россия	шт
Тройник сталь.оцинк DN 133	Россия	шт
Тройник сталь.оцинк DN 133*108	Россия	шт
Тройник сталь.оцинк DN 159	Россия	шт
Тройник сталь.оцинк DN 159*133	Россия	шт
Тройник сталь.оцинк DN 219	Россия	шт

Номер ЕНС	Название	Бренд	Ед. изм.
-----------	----------	-------	----------

Товарная категория - Отводы

Отвод стальной



Отвод сталь. 90гр - 15*2 мм	ГОСТ 17375-2001	шт
Отвод сталь. 90гр - 20*2 мм	ГОСТ 17375-2001	шт
Отвод сталь. 90гр - 25*2,5 мм	ГОСТ 17375-2001	шт
Отвод сталь. 90гр - 32*2,5 мм	ГОСТ 17375-2001	шт
Отвод сталь. 90гр - 45*3 мм	ГОСТ 17375-2001	шт
Отвод сталь. 90гр - 57*3,5 мм	ГОСТ 17375-2001	шт
Отвод сталь. 90гр - 76*3,5 мм	ГОСТ 17375-2001	шт
Отвод сталь. 90гр - 89*4 мм	ГОСТ 17375-2001	шт
Отвод сталь. 90гр - 108*4 мм	ГОСТ 17375-2001	шт
Отвод сталь. 90гр - 108*5 мм	ГОСТ 17375-2001	шт
Отвод сталь. 90гр - 133*4,5 мм	ГОСТ 17375-2001	шт
Отвод сталь. 90гр - 133*5 мм	ГОСТ 17375-2001	шт
Отвод сталь. 90гр - 159*4,5мм	ГОСТ 17375-2001	шт
Отвод сталь. 90гр - 159*5 мм	ГОСТ 17375-2001	шт
Отвод сталь. 90гр - 219*6мм	ГОСТ 17375-2001	шт
Отвод сталь. 90гр - 219*8 мм	ГОСТ 17375-2001	шт
Отвод сталь. 90гр - 273*6 мм	ГОСТ 17375-2001	шт
Отвод сталь. 90гр - 273*8 мм	ГОСТ 17375-2001	шт
Отвод сталь. 90гр - 325*6 мм	ГОСТ 17375-2001	шт
Отвод сталь. 90гр - 325*8 мм	ГОСТ 17375-2001	шт
Отвод сталь. 90гр - 377*8 мм	ГОСТ 17375-2001	шт
Отвод сталь. 90гр - 426*8 мм	ГОСТ 17375-2001	шт
Отвод сталь. 90гр - 530*10 мм	ГОСТ 17375-2001	шт
Отвод сталь. 90гр - 630*10 мм	ГОСТ 17375-2001	шт
Отвод сталь. 90гр - 720*10 мм	ГОСТ 17375-2001	шт
Отвод сталь. 90гр - 820*10 мм	ГОСТ 17375-2001	шт

Отвод стальной оцинкованный



Отвод ст. оцинк. 90 - 15 мм	ГОСТ 17375-2001	шт
Отвод ст. оцинк. 90 - 20 мм	ГОСТ 17375-2001	шт
Отвод ст. оцинк. 90 - 25 мм	ГОСТ 17375-2001	шт
Отвод ст. оцинк. 90 - 32 мм	ГОСТ 17375-2001	шт
Отвод ст. оцинк. 90 - 45 мм	ГОСТ 17375-2001	шт
Отвод ст. оцинк. 90 - 57*3,5 мм	ГОСТ 17375-2001	шт
Отвод ст. оцинк. 90 - 76*3,5 мм	ГОСТ 17375-2001	шт
Отвод ст. оцинк. 90 - 89*3,5 мм	ГОСТ 17375-2001	шт
Отвод ст. оцинк. 90 - 108*4 мм	ГОСТ 17375-2001	шт
Отвод ст. оцинк. 90 - 133*4 мм	ГОСТ 17375-2001	шт
Отвод ст. оцинк. 90 - 159*4,5 мм	ГОСТ 17375-2001	шт
Отвод ст. оцинк. 90 - 219*7 мм	ГОСТ 17375-2001	шт

Номер ЕНС

Название

Страна
производства

Ед. изм.

Товарная категория - Перехода

Переход стальной



Переход стальной DN 20 x 15	Россия	шт
Переход стальной DN 25 x 15	Россия	шт
Переход стальной DN 25x 20	Россия	шт
Переход стальной DN 32 x 15	Россия	шт
Переход стальной DN 32 x 20	Россия	шт
Переход стальной DN 32 x 25	Россия	шт
Переход стальной DN 45 x 25	Россия	шт
Переход стальной DN 45 x 32	Россия	шт
Переход стальной DN 45 x 38	Россия	шт
Переход стальной DN 57 x 25	Россия	шт
Переход стальной DN 57 x 38	Россия	шт
Переход стальной DN 57 x 45	Россия	шт
Переход стальной DN 76 x 38	Россия	шт
Переход стальной DN 76 x 45	Россия	шт
Переход стальной DN 76 x 57	Россия	шт
Переход стальной DN 89 x 45	Россия	шт
Переход стальной DN 89 x 57	Россия	шт
Переход стальной DN 89 x 76	Россия	шт
Переход стальной DN 108 x 57	Россия	шт
Переход стальной DN 108 x 76	Россия	шт
Переход стальной DN 108 x 89	Россия	шт
Переход стальной DN 133 x 57	Россия	шт
Переход стальной DN 133 x 76	Россия	шт
Переход стальной DN 133 x 89	Россия	шт
Переход стальной DN 133 x 108	Россия	шт
Переход стальной DN 159 x 57	Россия	шт
Переход стальной DN 159 x 76	Россия	шт
Переход стальной DN 159 x 89	Россия	шт
Переход стальной DN 159 x 108	Россия	шт
Переход стальной DN 159 x 133	Россия	шт
Переход стальной DN 219 x 57	Россия	шт
Переход стальной DN 219 x 76	Россия	шт
Переход стальной DN 219 x 89	Россия	шт
Переход стальной DN 219 x 108	Россия	шт
Переход стальной DN 219 x 133	Россия	шт
Переход стальной DN 219 x 159	Россия	шт
Переход стальной DN 273 x 108	Россия	шт
Переход стальной DN 273 x 133	Россия	шт
Переход стальной DN 273 x 159	Россия	шт
Переход стальной DN 273 x 219	Россия	шт
Переход стальной DN 273 x219	Россия	шт
Переход стальной DN 325 x 108	Россия	шт
Переход стальной DN 325 x 133	Россия	шт
Переход стальной DN 325 x 159	Россия	шт
Переход стальной DN 325 x 219	Россия	шт
Переход стальной DN 325 x 273	Россия	шт
Переход стальной DN 377 x 219	Россия	шт
Переход стальной DN 377 x 273	Россия	шт
Переход стальной DN 377 x 325	Россия	шт
Переход стальной DN 426 x 219	Россия	шт
Переход стальной DN 426 x 273	Россия	шт
Переход стальной DN 426 x 325	Россия	шт
Переход стальной DN 426 x 377	Россия	шт
Переход стальной DN 530 x 325	Россия	шт
Переход стальной DN 530 x 377	Россия	шт
Переход стальной DN 530 x 426	Россия	шт
Переход стальной DN 630 x 377	Россия	шт
Переход стальной DN 630 x 426	Россия	шт
Переход стальной DN 630 x 530	Россия	шт
Переход стальной DN 720 x 630	Россия	шт

Переход стальной оцинкованный

Переход ст.оцинков. DN 20 x 15	Россия	шт
Переход ст.оцинков. DN 25 x 20	Россия	шт
Переход ст.оцинков. DN 32 x 20	Россия	шт
Переход ст.оцинков. DN 32 x 25	Россия	шт
Переход ст.оцинков. DN 45 x 25	Россия	шт
Переход ст.оцинков. DN 45 x 32	Россия	шт
Переход ст.оцинков. DN 57 x 25	Россия	шт
Переход ст.оцинков. DN 57 x 25	Россия	шт
Переход ст.оцинков. DN 57 x 32	Россия	шт
Переход ст.оцинков. DN 57 x 38	Россия	шт
Переход ст.оцинков. DN 57 x 45	Россия	шт
Переход ст.оцинков. DN 76 x 32	Россия	шт
Переход ст.оцинков. DN 76 x 45	Россия	шт
Переход ст.оцинков. DN 76 x 57	Россия	шт
Переход ст.оцинков. DN 89 x 57	Россия	шт
Переход ст.оцинков. DN 89 x 76	Россия	шт
Переход ст.оцинков. DN 108 x 57	Россия	шт
Переход ст.оцинков. DN 108 x 76	Россия	шт
Переход ст.оцинков. DN 108 x 89	Россия	шт
Переход ст.оцинков. DN 133 x 89	Россия	шт
Переход ст.оцинков. DN 133 x 108	Россия	шт
Переход ст.оцинков. DN 159 x 89	Россия	шт
Переход ст.оцинков. DN 159 x 108	Россия	шт
Переход ст.оцинков. DN 219 x 108	Россия	шт
Переход ст.оцинков. DN 219 x 159	Россия	шт

Номер ЕНС

Название

Страна
производства









Ед. изм.

Товарная категория - Заглушки**Заклушка стальная**

Заклушка сталь. приварная 20	Россия	шт
Заклушка сталь. приварная 25	Россия	шт
Заклушка сталь. приварная 32	Россия	шт
Заклушка сталь. приварная 45	Россия	шт
Заклушка сталь. приварная 57	Россия	шт
Заклушка сталь. приварная 76	Россия	шт
Заклушка сталь. приварная 89	Россия	шт
Заклушка сталь. приварная 108	Россия	шт
Заклушка сталь. приварная 133	Россия	шт
Заклушка сталь. приварная 159	Россия	шт
Заклушка сталь. приварная 219	Россия	шт
Заклушка сталь. приварная 273	Россия	шт
Заклушка сталь. приварная 325	Россия	шт
Заклушка сталь. приварная 377*10	Россия	шт
Заклушка сталь. приварная 377*8	Россия	шт
Заклушка сталь. приварная 426*10	Россия	шт
Заклушка сталь. приварная 530*10	Россия	шт

Заклушка фланцевая

Заклушка фланц. Ду 40	Россия	шт
Заклушка фланц. Ду 50	Россия	шт
Заклушка фланц. Ду 65 Ру 10/16	Россия	шт
Заклушка фланц. Ду 80 Ру 16*	Россия	шт
Заклушка фланц. Ду 100 Ру 10/16	Россия	шт
Заклушка фланц. Ду 125	Россия	шт
Заклушка фланц. Ду 150 Ру 10/16	Россия	шт
Заклушка фланц. Ду 200 Ру 10	Россия	шт
Заклушка фланц. Ду 300	Россия	шт
Заклушка фланц. Ду 500 Ру 10*	Россия	шт

Номер ЕНС	Название	Страна производства	Ед. изм.
Товарная категория - Люка			
Дождеприемник чугунный			
	Дождеприемник круглый	Беларусь	шт
Люк чугунный			
	Корпус люка тяжёлого - 45 кг	Беларусь	шт
	Крышка люка тяжёлого - 52 кг Н-80	Беларусь	шт
	Корпус люка среднего - 35 кг	Беларусь	шт
	Крышка люка среднего - 37 кг	Беларусь	шт
	Корпус люка лёгкого SB - 24.3 кг	Беларусь	шт
	Крышка люка лёгкого SB - 29.6 кг	Беларусь	шт
Люк плавающий чугунный			
	Кольцо люка плавающего 236 кг (84кг)	Беларусь	шт
	Корпус люка плавающего 236 кг (100кг)	Беларусь	шт
	Крышка люка плавающего 236 кг (52кг)	Беларусь	шт
Дождеприемник плавающий			
	Люк чуг. плавающий (дождеприемник) с мех. обработкой в компл- 229,2 кг	Беларусь	шт
Люк полимерно-песчаный			
	Люк полимер-песчаный К Тип Л (1,5т) черный	Беларусь	шт
	Люк полимер-песчаный К Тип Л (3т) черный	Беларусь	шт
	Люк полимер-песчаный тип С (6т) черный	Беларусь	шт
	Люк полимер-песчаный тип Т (25т) черный	Беларусь	шт
	Люк полимерный канализационный тип "Л" - 25 кг.	Беларусь	шт
Люк чугунный ГТС			
	Люк чугунный тип -"ГТС" облеженный 73,8 кг	Беларусь	шт
Люк чугунный с замковым устройством			
	Люк чугунный с замковым устройством - 96 кг	Беларусь	шт
Дождеприемник чугунный			
	Дождеприемник чугунный - ДБ ГОСТ 3634-99 - 104 кг.	Беларусь	шт
	Дождеприемник чугунный - ДБ ГОСТ 3634-99 - 124 кг.	Беларусь	шт

Оправа для термометра керасинового



Оправа ст. прямая 66 мм М 27х2
Бобышка ст. под термометр М 27 25 мм
Бобышка ст. под термометр М 27 50 мм

Россия шт
Россия шт
Россия шт

Кран для манометра



Кран Ду 15 Ру 16 3-х 11618/38 бк-М20 с фланц. с флажком







Россия шт

Переход для манометра



Переходник для манометра на трубную резьбу М12*G1/2
Переходник для манометра на трубную резьбу М20*G1/2

Россия шт
Россия шт

Номер ЕНС	Название	Страна производства	Ед. изм.
Товарная категория - Чугунная канализация			
Труба чугунная			
	Труба ЧК 50*2000 мм	Россия	шт
	Труба ЧК 100*2000 мм	Россия	шт
	Труба ЧК 150*2000 мм	Россия	шт
Муфта чугунная			
	Муфты ЧК 50	Россия	шт
	Муфты ЧК 100	Россия	шт
	Муфты ЧК 150	Россия	шт
Отвод чугунный			
	Отвод ЧК 50	Россия	шт
	Отвод ЧК 100	Россия	шт
	Отвод ЧК 150	Россия	шт
Переход чугунный			
	Переход ЧК 100*50	Россия	шт
	Переход ЧК 150*100	Россия	шт
Полуотвод чугунный			
	Полуотвод ЧК 50	Россия	шт
	Полуотвод ЧК 100	Россия	шт
	Полуотвод ЧК 150	Россия	шт
Ревизия чугунная			
	Ревизия ЧК 50	Россия	шт
	Ревизия ЧК 100	Россия	шт
	Ревизия ЧК 150	Россия	шт
Трап чугунный			
	Трап ЧК вертик. круглый Ду 50	Россия	шт
	Трап ЧК вертик. круглый Ду 100	Россия	шт
	Трап ЧК гориз. круглый Ду 50	Россия	шт
	Трап ЧК гориз. круглый Ду 100	Россия	шт

Номер ЕНС	Название	Страна производства	Ед. изм.
Тройник чугунный			
	Тройник косой ЧК 50* 50	Россия	шт
	Тройник косой ЧК 100* 50	Россия	шт
	Тройник косой ЧК 100*100	Россия	шт
	Тройник косой ЧК 150*100	Россия	шт
	Тройник прямой ЧК 50* 50	Россия	шт
	Тройник прямой ЧК 100* 50	Россия	шт
	Тройник прямой ЧК 150*100	Россия	шт
	Тройник прямой ЧК 150*150	Россия	шт
Заглушка чугунная			
	Заглушка ЧК 50	Россия	шт
	Заглушка ЧК 100	Россия	шт
Крестовина чугунная			
	Крестовина прямая ЧК 50*50	Россия	шт
	Крестовина прямая ЧК 100*100	Россия	шт
	Крестовина прямая ЧК 100*50	Россия	шт
	Крестовина прямая ЧК 150*100	Россия	шт
Каболка			
	Каболка (прясть смоляная) 6 -8 мм (в уп.по 10 кг.)	Россия	шт
	Каболка (прясть смоляная) 6-8 мм (в уп.по 25 кг.)	Россия	шт
	Каболка (прясть смоляная) 10-12 мм (в уп.по 20-25 кг.)	Россия	шт

Номер ЕНС	Название	Страна производства	Ед. изм.
Товарная категория - Соединительные материалы			
Бочонок стальной			
	Бочонок ст. 15 из ст. ВГП труб	Россия	шт
	Бочонок ст. 20 из ст. ВГП труб	Россия	шт
	Бочонок ст. 25 из ст. ВГП труб	Россия	шт
	Бочонок ст. 32 из ст. ВГП труб	Россия	шт
	Бочонок ст. 40 из ст. ВГП труб	Россия	шт
	Бочонок ст. 50 из ст. ВГП труб	Россия	шт
	Бочонок ст. 65 из ст. ВГП труб	Россия	шт
	Бочонок ст. оцинк. 15 из ст. ВГП труб	Россия	шт
	Бочонок ст. оцинк. 20 из ст. ВГП труб	Россия	шт
	Бочонок ст. оцинк. 25 из ст. ВГП труб	Россия	шт
	Бочонок ст. оцинк. 32 из ст. ВГП труб	Россия	шт
	Бочонок ст. оцинк. 40 из ст. ВГП труб	Россия	шт
	Бочонок ст. оцинк. 50 из ст. ВГП труб	Россия	шт
Контргайка стальная			
	Контргайка сталь 15 ГОСТ 8968-75	Россия	шт
	Контргайка сталь 20 ГОСТ 8968-75	Россия	шт
	Контргайка сталь 25 ГОСТ 8968-75	Россия	шт
	Контргайка сталь 32 ГОСТ 8968-75	Россия	шт
	Контргайка сталь 40 ГОСТ 8968-75	Россия	шт
	Контргайка сталь 50 ГОСТ 8968-75	Россия	шт
	Контргайка сталь 65 ГОСТ 8968-75	Россия	шт
	Контргайка сталь 80 ГОСТ 8968-75	Россия	шт
	Контргайка чуг. 15 ГОСТ 8961-75	Россия	шт
	Контргайка чуг. 20 ГОСТ 8961-75	Россия	шт
	Контргайка чуг. 25 ГОСТ 8961-75	Россия	шт
	Контргайка чуг. 32 ГОСТ 8961-75	Россия	шт
	Контргайка чуг. 40 ГОСТ 8961-75	Россия	шт
Контргайка чуг. 50 ГОСТ 8961-75	Россия	шт	
Муфта стальная			
	Муфта сталь 15 ГОСТ 8966-75	Россия	шт
	Муфта сталь 20 ГОСТ 8966-75	Россия	шт
	Муфта сталь 25 ГОСТ 8966-75	Россия	шт
	Муфта сталь 32 ГОСТ 8966-75	Россия	шт
	Муфта сталь 40 ГОСТ 8966-75	Россия	шт
	Муфта сталь 50 ГОСТ 8966-75	Россия	шт
	Муфта сталь 65 ГОСТ 8966-75	Россия	шт
	Муфта сталь 80 ГОСТ 8966-75	Россия	шт
	Муфта стальная оцинк. d 15	Россия	шт
	Муфта стальная оцинк. d 20	Россия	шт
	Муфта стальная оцинк. d 25	Россия	шт
	Муфта стальная оцинк. d 32	Россия	шт
	Муфта стальная оцинк. d 40	Россия	шт
	Муфта стальная оцинк. d 50	Россия	шт
	Муфта чуг. короткая 15 ГОСТ 8954-75	Россия	шт
	Муфта чуг. короткая 20 ГОСТ 8954-75	Россия	шт
	Муфта чуг. короткая 25 ГОСТ 8954-75	Россия	шт
	Муфта чуг. короткая 32 ГОСТ 8954-75	Россия	шт
	Муфта чуг. короткая 40 ГОСТ 8954-75	Россия	шт
	Муфта чуг. короткая 50 ГОСТ 8954-75	Россия	шт
Резьба стальная из ВГП труб			
	Резьба сталь 15 из ВГП труб	Россия	шт
	Резьба сталь 20 из ВГП труб	Россия	шт
	Резьба сталь 25 из ВГП труб	Россия	шт
	Резьба сталь 32 из ВГП труб	Россия	шт
	Резьба сталь 40 из ВГП труб	Россия	шт
	Резьба сталь 50 из ВГП труб	Россия	шт
	Резьба сталь 65 из ВГП труб	Россия	шт
	Резьба сталь 80 из ВГП труб	Россия	шт
	Резьба сталь 100 из ВГП труб	Россия	шт
	Резьба оцинк.ст. 15 из ВГП труб	Россия	шт
	Резьба оцинк.ст. 20 из ВГП труб	Россия	шт
	Резьба оцинк.ст. 25 из ВГП труб	Россия	шт
	Резьба оцинк.ст. 32 из ВГП труб	Россия	шт
	Резьба оцинк.ст. 40 из ВГП труб	Россия	шт
	Резьба оцинк.ст. 50 из ВГП труб	Россия	шт
	Резьба оцинк.ст. 65 из ВГП труб	Россия	шт
	Резьба оцинк.ст. 80 из ВГП труб	Россия	шт

Номер ЕНС	Название	Страна производства	Ед. изм.
Сгон стальной из ст.ВГП труб			
	Сгон ст. 15 ГОСТ 8969-75 из ст.ВГП труб	Россия	шт
	Сгон ст. 20 ГОСТ 8969-75 из ст.ВГП труб	Россия	шт
	Сгон ст. 25 ГОСТ 8969-75 из ст.ВГП труб	Россия	шт
	Сгон ст. 32 ГОСТ 8969-75 из ст.ВГП труб	Россия	шт
	Сгон ст. 40 ГОСТ 8969-75 из ст.ВГП труб	Россия	шт
	Сгон ст. 50 ГОСТ 8969-75 из ст.ВГП труб	Россия	шт
	Сгон ст. 65 ГОСТ 8969-75 из ст.ВГП труб	Россия	шт
	Сгон ст. 80 ГОСТ 8969-75 из ст.ВГП труб	Россия	шт
	Сгон оцинк.ст. 15 ГОСТ 8969-75 из ВГП труб	Россия	шт
	Сгон оцинк.ст. 20 ГОСТ 8969-75 из ВГП труб	Россия	шт
	Сгон оцинк.ст. 25 ГОСТ 8969-75 из ВГП труб	Россия	шт
	Сгон оцинк.ст. 32 ГОСТ 8969-75 из ВГП труб	Россия	шт
	Сгон оцинк.ст. 32 ГОСТ 8969-75 из ВГП труб	Россия	шт
	Сгон оцинк.ст. 40 ГОСТ 8969-75 из ВГП труб	Россия	шт
	Сгон оцинк.ст. 50 ГОСТ 8969-75 из ВГП труб	Россия	шт

Угольник чугунный ГОСТ 8946-75



Угольник чуг. 15 ГОСТ 8946-75	Россия	шт
Угольник чуг. 25 ГОСТ 8946-75	Россия	шт
Угольник чуг. 32 ГОСТ 8946-75	Россия	шт
Угольник чуг. 32 ГОСТ 8946-75	Россия	шт
Угольник чуг. 40 ГОСТ 8946-75	Россия	шт
Угольник чуг. 50 ГОСТ 8946-75	Россия	шт

Номер ЕНС	Название	Страна производства	Ед. изм.
Товарная категория - Трубы и Фасонные изделия стальные в изоляции пенополиуретана с защитной оболочкой			

Трубы стальные ППУ -ПЭ/ОЦ

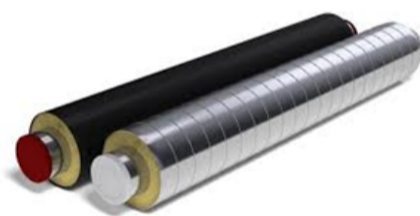

Труба ст 32*3-1/2 ППУ-ПЭ/ОЦ	Россия	м.п.
Труба ст 45*3-1/2 ППУ-ПЭ/ОЦ	Россия	м.п.
Труба ст 57*3,5-1/2 ППУ-ПЭ/ОЦ	Россия	м.п.
Труба ст 76*3,5-1/2 ППУ-ПЭ/ОЦ	Россия	м.п.
Труба ст 89*4-1/2 ППУ-ПЭ/ОЦ	Россия	м.п.
Труба ст 108*4-1/2 ППУ-ПЭ/ОЦ	Россия	м.п.
Труба ст 133*4,5-1/2 ППУ-ПЭ/ОЦ	Россия	м.п.
Труба ст 159*4,5-1/2 ППУ-ПЭ/ОЦ	Россия	м.п.
Труба ст 219*4,5-1/2 ППУ-ПЭ/ОЦ	Россия	м.п.
Труба ст 273*7-1/2 ППУ-ПЭ/ОЦ	Россия	м.п.
Труба ст 325*7-1/2 ППУ-ПЭ/ОЦ	Россия	м.п.
Труба ст 426*7-1/2 ППУ-ПЭ/ОЦ	Россия	м.п.
Труба ст 530*7-1/2 ППУ-ПЭ/ОЦ	Россия	м.п.
Труба ст 630*8-1/2 ППУ-ПЭ/ОЦ	Россия	м.п.
Труба ст 720*8-1/2 ППУ-ПЭ/ОЦ	Россия	м.п.
Труба ст 820*8-1/2 ППУ-ПЭ/ОЦ	Россия	м.п.
Труба ст 920*10-1/2 ППУ-ПЭ/ОЦ	Россия	м.п.
Труба ст 1020*11-1/2 ППУ-ПЭ/ОЦ	Россия	м.п.

Тройники стальные ППУ-ПЭ/ОЦ

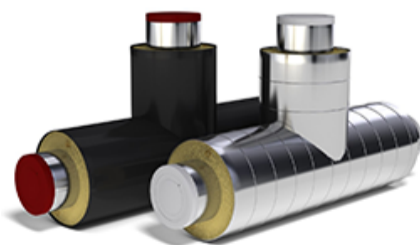

Тройник ст 32*3-1/2 ППУ-ПЭ/ОЦ	Россия	м.п.
Тройник ст 45*3-1/2 ППУ-ПЭ/ОЦ	Россия	м.п.
Тройник ст 57*3,5-1/2 ППУ-ПЭ/ОЦ	Россия	м.п.
Тройник ст 76*3,5-1/2 ППУ-ПЭ/ОЦ	Россия	м.п.
Тройник ст 89*4-90-1/2 ППУ-ПЭ/ОЦ	Россия	м.п.
Тройник ст 108*4-90-1/2 ППУ-ПЭ/ОЦ	Россия	м.п.
Тройник ст 133*4,5-90-1/2 ППУ-ПЭ/ОЦ	Россия	м.п.
Тройник ст 159*4,5-90-1/2 ППУ-ПЭ/ОЦ	Россия	м.п.
Тройник ст 219*4,5-90-1/2 ППУ-ПЭ/ОЦ	Россия	м.п.
Тройник ст 273*7-1/2 ППУ-ПЭ/ОЦ	Россия	м.п.
Тройник ст 325*7-1/2 ППУ-ПЭ/ОЦ	Россия	м.п.
Тройник ст 426*7-1/2 ППУ-ПЭ/ОЦ	Россия	м.п.
Тройник ст 530*7-1/2 ППУ-ПЭ/ОЦ	Россия	м.п.
Тройник ст 630*8-1/2 ППУ-ПЭ/ОЦ	Россия	м.п.
Тройник ст 720*8-1/2 ППУ-ПЭ/ОЦ	Россия	м.п.
Тройник ст 820*8-1/2 ППУ-ПЭ/ОЦ	Россия	м.п.
Тройник ст 920*10-1/2 ППУ-ПЭ/ОЦ	Россия	м.п.
Тройник ст 1020*11-1/2 ППУ-ПЭ/ОЦ	Россия	м.п.

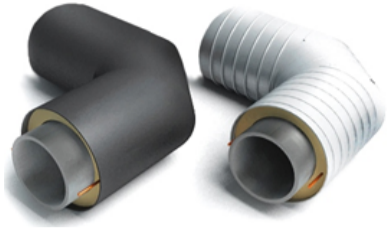
Номер ЕНС	Название	Страна производства	Ед. изм.
Отводы стальные ППУ-ПЭ/ОЦ			
	Отвод ст 32*3-90-1/2 ППУ-ПЭ/ОЦ	Россия	м.п.
	Отвод ст 45*3-90-1/2 ППУ-ПЭ/ОЦ	Россия	м.п.
	Отвод ст 57*3,5-90-1/2 ППУ-ПЭ/ОЦ	Россия	м.п.
	Отвод ст 76*3,5-90-1/2 ППУ-ПЭ/ОЦ	Россия	м.п.
	Отвод ст 89*4-90-1/2 ППУ-ПЭ/ОЦ	Россия	м.п.
	Отвод ст 108*4-90-1/2 ППУ-ПЭ/ОЦ	Россия	м.п.
	Отвод ст 133*4,5-90-1/2 ППУ-ПЭ/ОЦ	Россия	м.п.
	Отвод ст 159*4,5-90-1/2 ППУ-ПЭ/ОЦ	Россия	м.п.
	Отвод ст 219*4,5-90-1/2 ППУ-ПЭ/ОЦ	Россия	м.п.
	Отвод ст 273*7-90-1/2 ППУ-ПЭ/ОЦ	Россия	м.п.
	Отвод ст 325*7-90-1/2 ППУ-ПЭ/ОЦ	Россия	м.п.
	Отвод ст 426*7-90-1/2 ППУ-ПЭ/ОЦ	Россия	м.п.
	Отвод ст 530*7-90-1/2 ППУ-ПЭ/ОЦ	Россия	м.п.
	Отвод ст 630*8-90-1/2 ППУ-ПЭ/ОЦ	Россия	м.п.
	Отвод ст 720*8-90-1/2 ППУ-ПЭ/ОЦ	Россия	м.п.
	Отвод ст 820*8-90-1/2 ППУ-ПЭ/ОЦ	Россия	м.п.
Отвод ст 920*10-90-1/2 ППУ-ПЭ/ОЦ	Россия	м.п.	
Отвод ст 1020*11-90-1/2 ППУ-ПЭ/ОЦ	Россия	м.п.	

Тройниковые ответвления стальные ППУ-ПЭ/ОЦ			
	Тройниковое ответвление ст 32*3-1/2 ППУ-ПЭ/ОЦ	Россия	м.п.
	Тройниковое ответвление ст 45*3-1/2 ППУ-ПЭ/ОЦ	Россия	м.п.
	Тройниковое ответвление ст 57*3,5-1/2 ППУ-ПЭ/ОЦ	Россия	м.п.
	Тройниковое ответвление ст 76*3,5-1/2 ППУ-ПЭ/ОЦ	Россия	м.п.
	Тройниковое ответвление ст 89*4-90-1/2 ППУ-ПЭ/ОЦ	Россия	м.п.
	Тройниковое ответвление ст 108*4-90-1/2 ППУ-ПЭ/ОЦ	Россия	м.п.
	Тройниковое ответвление ст 133*4,5-90-1/2 ППУ-ПЭ/ОЦ	Россия	м.п.
	Тройниковое ответвление ст 159*4,5-90-1/2 ППУ-ПЭ/ОЦ	Россия	м.п.
	Тройниковое ответвление ст 219*4,5-90-1/2 ППУ-ПЭ/ОЦ	Россия	м.п.
	Тройниковое ответвление ст 273*7-1/2 ППУ-ПЭ/ОЦ	Россия	м.п.
	Тройниковое ответвление ст 325*7-1/2 ППУ-ПЭ/ОЦ	Россия	м.п.
	Тройниковое ответвление ст 426*7-1/2 ППУ-ПЭ/ОЦ	Россия	м.п.
	Тройниковое ответвление ст 530*7-1/2 ППУ-ПЭ/ОЦ	Россия	м.п.
	Тройниковое ответвление ст 630*8-1/2 ППУ-ПЭ/ОЦ	Россия	м.п.
	Тройниковое ответвление ст 720*8-1/2 ППУ-ПЭ/ОЦ	Россия	м.п.
	Тройниковое ответвление ст 820*8-1/2 ППУ-ПЭ/ОЦ	Россия	м.п.
Тройниковое ответвление ст 920*10-1/2 ППУ-ПЭ/ОЦ	Россия	м.п.	
Тройниковое ответвление ст 1020*11-1/2 ППУ-ПЭ/ОЦ	Россия	м.п.	

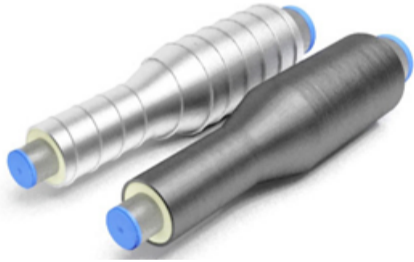
Переход стальной ППУ-ПЭ/ОЦ			
	Переход ст 32/45-1/2 ППУ-ПЭ/ОЦ	Россия	м.п.
	Переход ст 45/57-1/2 ППУ-ПЭ/ОЦ	Россия	м.п.
	Переход ст 57/76-1/2 ППУ-ПЭ/ОЦ	Россия	м.п.
	Переход ст 76/89-1/2 ППУ-ПЭ/ОЦ	Россия	м.п.
	Переход ст 89/108-1/2 ППУ-ПЭ/ОЦ	Россия	м.п.
	Переход ст 108/133-1/2 ППУ-ПЭ/ОЦ	Россия	м.п.
	Переход ст 133/159-1/2 ППУ-ПЭ/ОЦ	Россия	м.п.
	Переход ст 159/219-1/2 ППУ-ПЭ/ОЦ	Россия	м.п.
	Переход ст 219/273-1/2 ППУ-ПЭ/ОЦ	Россия	м.п.
	Переход ст 273/325-1/2 ППУ-ПЭ/ОЦ	Россия	м.п.
	Переход ст 325/426-1/2 ППУ-ПЭ/ОЦ	Россия	м.п.
	Переход ст 426/530-1/2 ППУ-ПЭ/ОЦ	Россия	м.п.
	Переход ст 530/630-1/2 ППУ-ПЭ/ОЦ	Россия	м.п.
	Переход ст 630/720-1/2 ППУ-ПЭ/ОЦ	Россия	м.п.
Переход ст 720/820-1/2 ППУ-ПЭ/ОЦ	Россия	м.п.	
Переход ст 820/920-1/2 ППУ-ПЭ/ОЦ	Россия	м.п.	

Номер ЕНС	Название	Страна производства	Ед. изм.
-----------	----------	---------------------	----------

Кран шаровый стальной ППУ-ПЭ/ОЦ



Кран Шаровый ст 32-1/2 ППУ-ПЭ/ОЦ	Россия	м.п.
Кран Шаровый ст 45-1/2 ППУ-ПЭ/ОЦ	Россия	м.п.
Кран Шаровый ст 57-1/2 ППУ-ПЭ/ОЦ	Россия	м.п.
Кран Шаровый ст 76-1/2 ППУ-ПЭ/ОЦ	Россия	м.п.
Кран Шаровый ст 89-1/2 ППУ-ПЭ/ОЦ	Россия	м.п.
Кран Шаровый ст 108-1/2 ППУ-ПЭ/ОЦ	Россия	м.п.
Кран Шаровый ст 133-1/2 ППУ-ПЭ/ОЦ	Россия	м.п.
Кран Шаровый ст 159-1/2 ППУ-ПЭ/ОЦ	Россия	м.п.
Кран Шаровый ст 219-1/2 ППУ-ПЭ/ОЦ	Россия	м.п.
Кран Шаровый ст 273-1/2 ППУ-ПЭ/ОЦ	Россия	м.п.
Кран Шаровый ст 325-1/2 ППУ-ПЭ/ОЦ	Россия	м.п.
Кран Шаровый ст 426-1/2 ППУ-ПЭ/ОЦ	Россия	м.п.
Кран Шаровый ст 530-1/2 ППУ-ПЭ/ОЦ	Россия	м.п.
Кран Шаровый ст 630-1/2 ППУ-ПЭ/ОЦ	Россия	м.п.
Кран Шаровый ст 720-1/2 ППУ-ПЭ/ОЦ	Россия	м.п.
Кран Шаровый ст 820-1/2 ППУ-ПЭ/ОЦ	Россия	м.п.
Кран Шаровый ст 920-1/2 ППУ-ПЭ/ОЦ	Россия	м.п.
Кран Шаровый ст 1020-1/2 ППУ-ПЭ/ОЦ	Россия	м.п.

Неподвижная опора стальная ППУ-ПЭ/ОЦ



Неподвижная опора ст 32-1/2 ППУ-ПЭ/ОЦ	Россия	м.п.
Неподвижная опора ст 45-1/2 ППУ-ПЭ/ОЦ	Россия	м.п.
Неподвижная опора ст 57-1/2 ППУ-ПЭ/ОЦ	Россия	м.п.
Неподвижная опора ст 76-1/2 ППУ-ПЭ/ОЦ	Россия	м.п.
Неподвижная опора ст 89-1/2 ППУ-ПЭ/ОЦ	Россия	м.п.
Неподвижная опора ст 108-1/2 ППУ-ПЭ/ОЦ	Россия	м.п.
Неподвижная опора ст 133-1/2 ППУ-ПЭ/ОЦ	Россия	м.п.
Неподвижная опора ст 159-1/2 ППУ-ПЭ/ОЦ	Россия	м.п.
Неподвижная опора ст 219-1/2 ППУ-ПЭ/ОЦ	Россия	м.п.
Неподвижная опора ст 273-1/2 ППУ-ПЭ/ОЦ	Россия	м.п.
Неподвижная опора ст 325-1/2 ППУ-ПЭ/ОЦ	Россия	м.п.
Неподвижная опора ст 426-1/2 ППУ-ПЭ/ОЦ	Россия	м.п.
Неподвижная опора ст 530-1/2 ППУ-ПЭ/ОЦ	Россия	м.п.
Неподвижная опора ст 630-1/2 ППУ-ПЭ/ОЦ	Россия	м.п.
Неподвижная опора ст 720-1/2 ППУ-ПЭ/ОЦ	Россия	м.п.
Неподвижная опора ст 820-1/2 ППУ-ПЭ/ОЦ	Россия	м.п.
Неподвижная опора ст 920-1/2 ППУ-ПЭ/ОЦ	Россия	м.п.
Неподвижная опора ст 1020-1/2 ППУ-ПЭ/ОЦ	Россия	м.п.



БЛАГОДАРИМ ЗА ВНИМАНИЕ!

наши контакты
г. Алматы ул. Карасай Батыра 325

01senim-art@mail.ru

+7(707)314 06 43

+7(777)136 74 39